

Beskrivning av xml-produkten Rakenskapsinformation (F5) version 2.03

Datum: 2025-02-14

Version: 1.0

Innehållsförteckning

1	Om dokumentet.....	3
2	Allmänt om produkten Rakenskapsinformation	3
3	Resultatfil.....	4
4	Foretagsinformation huvudstruktur	4
5	Informationshuvud substruktur.....	4
	5.1 SvarsInformation substruktur	5
6	Foretag substruktur.....	5
7	Foretagshuvud substruktur.....	6
	7.1 Foretagsidentitet substruktur	7
	7.2 Firma substruktur	8
	7.3 Foretagsform substruktur	8
	7.4 Status substruktur	8
	7.5 LikvidationsForelaggande substruktur	9
	7.6 InneliggandeAranden substruktur	9
8	Rakenskapsperiod substruktur	9
	8.1 Helar substruktur	10
	8.1.1 Utdelning	11
	8.2 Delar substruktur	11
	8.3 Brist substruktur	12
	8.4 Forseningsavgift substruktur	12
9	Exempel på svar	12
	9.1 Exempel	12

1 Om dokumentet

Detta dokument vänder sig till dig som är mottagare av en xml-produkt från Bolagsverket. Dokumentet är en teknisk beskrivning av xml-produkten F5Rakenskapsinformation.

Innehållet i xml-produkten beskrivs övergripande. Därefter följer en beskrivning av xml-filens struktur och uppbyggnad:

- Huvudstrukturen/rotelementet beskrivs först.
- Substrukturer/element beskrivs därefter i separata avsnitt, i den ordning som de är nästlade.
- En översiktlig bild över substrukturen inleder varje nytt avsnitt.
- En tabell med beskrivning av element och attribut visas under varje bild.

2 Allmänt om produkten Rakenskapsinformation

Produkten visar räkenskapsinformation gällande aktiebolag. Max fyra räkenskapsperioder visas.

3 Resultatfil

Filen följer den struktur som visas under respektive kapitel. En beskrivning av de taggar som visas kan läsas i tabellerna under respektive kapitel.

4 Foretagsinformation huvudstruktur

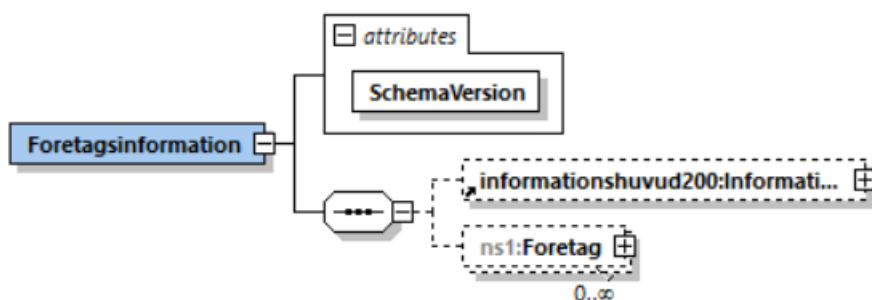

Attribut	Beskrivning
SchemaVersion	Version av schemat.

Element	Beskrivning
Foretagsinformation	Toppnoden för xml-filen. Innehåller data för xml-validering.
informationshuvud200:Informationshuvud	Eventuell information om avsändare, svarsinformation, referenser etc.
Foretag	Behållare för de företagsuppgifter som förfrågan gäller.

5 Informationshuvud substruktur

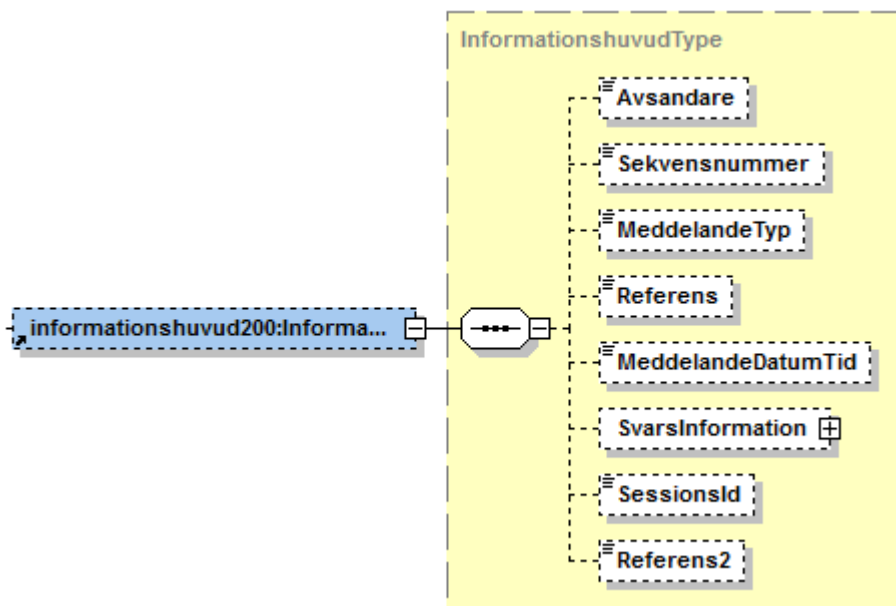

Element	Beskrivning
Avsändare	Avsändare som skickat frågan och som får svaret. Detta värde kommer från frågan och det är viktigt att detta anges när frågan ställs.
Sekvensnummer	Används ej.
MeddelandeTyp	Används ej.
Referens	Referens som kan anges i sökningen och som sen presenteras i svaret.
MeddelandeDatumTid	Datum och tid när svaret levereras.
SvarsInformation	Svarsinformation, svarskod.
SessionsId	Används ej.
Referens2	Ytterligare referens som kan anges i sökningen och som sen presenteras i svaret.

5.1 SvarsInformation substruktur

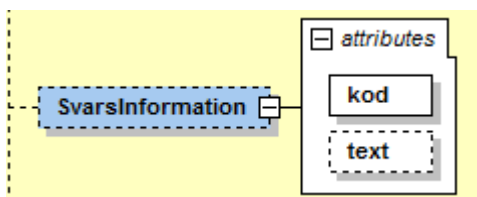

Attribut	Beskrivning
kod	Svarskod, möjliga svarskoder anges i anvisningsdokumentet Teknisk handledning XML-produkter.pdf.
text	Svarskod i klartext.

6 Foretag substruktur



Element	Beskrivning
foretagshuvud205:Foretagshuvud	Behållare för information om de företagsuppgifter som förfrågan gäller.
Foretagsgeneration	Behållare för information gällande generation.

7 Foretagshuvud substruktur

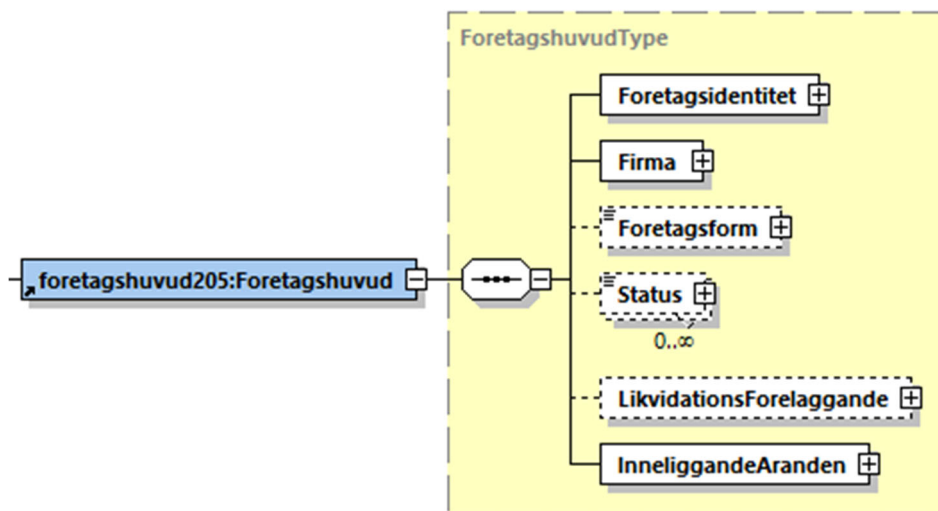

Element	Beskrivning
Foretagsidentitet	Behållare för information om företagsidentitet.
Firma	Behållare för information om firma.
Foretagsform	Företagsform i klartext.
Status	Företagets status i klartext.
LikvidationsForelaggande	Behållare för information om eventuellt likvidationsföreläggande.
InneliggandeAranden	Behållare för information om eventuella inneliggande ärenden.

7.1 Företagsidentitet substruktur

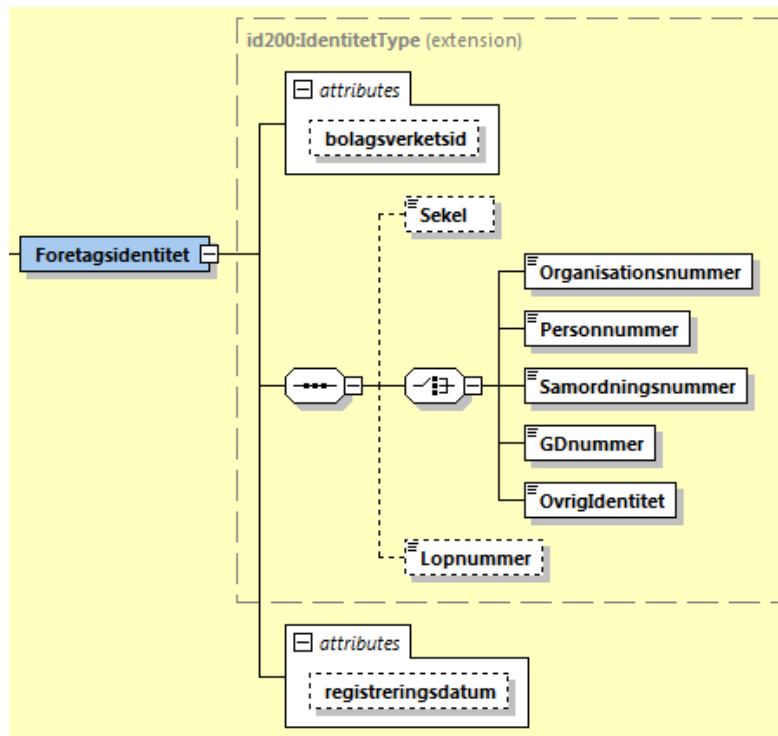

Attribut	Beskrivning
bolagsverketsid	Internt idnummer på företaget.
registreringsdatum	Registreringsdatum när företaget bildades.

Element	Beskrivning
Sekel	Sekel till personnummer eller samordningsnummer. Värdet kan vara blankt/8/9/0. 8 = 1800 9 = 1900 0 = 2000 Blankt = inget sekel
Organisationsnummer	Företagets organisationsnummer.
Personnummer	Personnummer som organisationsnummer.
Samordningsnummer	Samordningsnummer som organisationsnummer. Samordningsnummer tilldelas av Skatteverket för utländska eller svenska medborgare folkbokförd utomlands som ska registrera sig som enskild näringsidkare eller som företrädare i någon annan associationsform. Samordningsnummer skiljer sig från ett vanligt personnummer så till vida att dag alltid är större än 60 (personens födelsedag adderas med 60).
GDnummer	Sk. GDnummer som organisationsnummer. GDnummer tilldelas av Skatteverket.

	Ett juridiskt nummer där månad är större än 1. T.ex. 3020002568 Checksiffran stämmer. Har ersatts av sammordningsnummer men det finns några GDnummer kvar i Bolagsverkets register.
OvrigIdentitet	Annan typ av organisationsnummer.
Lopnummer	Löpnummer för företaget. Löpnummer sätts för företagsformer som kan ha flera firmor registrerade med samma organisationsnummer/personnummer.

7.2 Firma substruktur

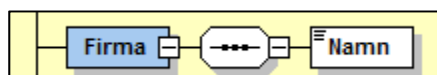

Element	Beskrivning
Namn	Företagets namn (firma).

7.3 Företagsform substruktur

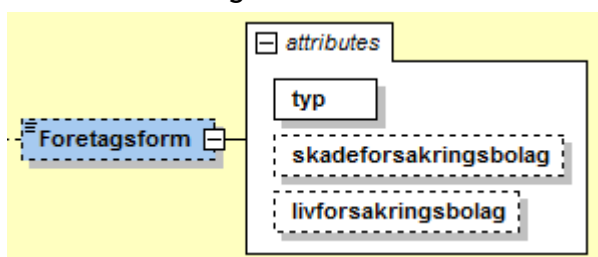

Attribut	Beskrivning
typ	Företagets företagsform som kod.
skadeforsakringsbolag	Markering om företaget är ett skadeförsäkringsbolag.
livforsakringsbolag	Markering om företaget är ett livförsäkringsbolag.

7.4 Status substruktur

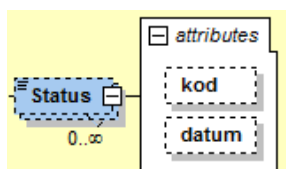

Attribut	Beskrivning
kod	Företagets status i kod.
datum	Statusdatum.

7.5 LikvidationsForelaggande substruktur

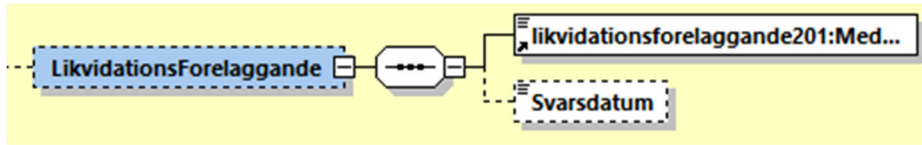

Element	Beskrivning
Meddelande	Grund för likvidationsföreläggandet.
Svarsdatum	Senaste svarsdatum för föreläggandet.

7.6 InneliggandeAranden substruktur

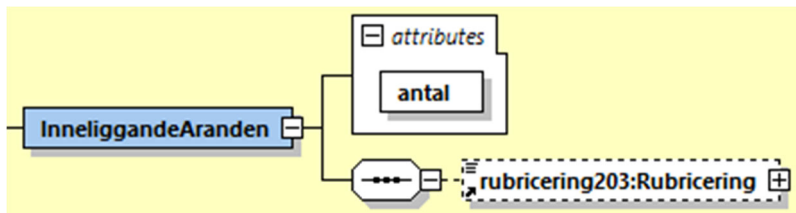

Attribut	Beskrivning
antal	Antal inneliggande ärenden som finns diarieförda på företag (ärenden som ej är avslutade).

Element	Beskrivning
rubricering203:Rubricering	Används ej.

8 Rakenskapsperiod substruktur

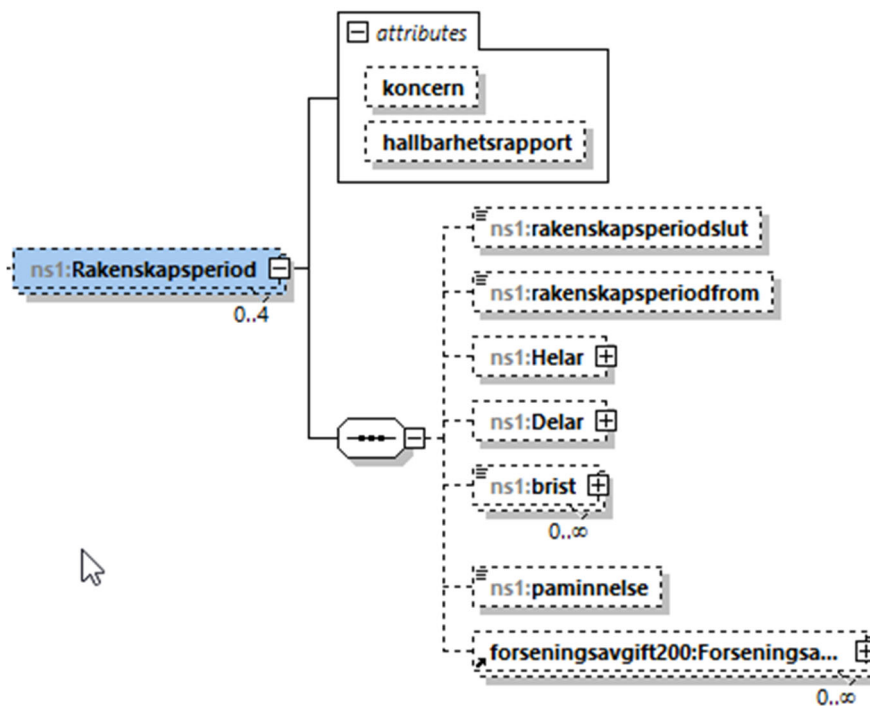

Attribut	Beskrivning
----------	-------------

koncern	Markering om årsredovisningen är en koncernårsredovisning.
hallbarhetsrapport	Markering om hållbarhetsrapport finns

Element	Beskrivning
rakenskapsperiodslut	Räkenskapsperiodens slutdatum.
rakenskapsperiodfrom	Räkenskapsperiodens fr.o.m. datum.
Helar	Behållare för information om helår.
Delar	Behållare för information om delår.
brist	Behållare för information om brister.
paminnelse	Datum när påminnelsen har skickats ut.
forseningsavgift200:Forseningsavgift	Behållare för information om förseningsavgift.

8.1 Helar substruktur

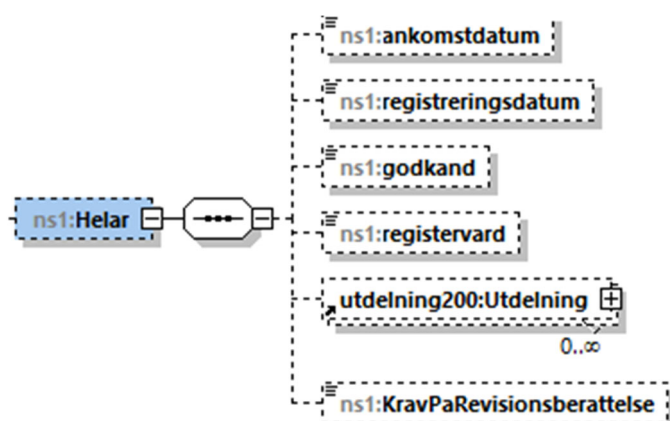

Element	Beskrivning
ankomstdatum	Datum årsredovisningen (helår) inkom till Bolagsverket.
registreringsdatum	Datum årsredovisningen registrerades hos Bolagsverket.
godkand	Datum årsredovisningen (helår) godkändes hos Bolagsverket.
registervard	Datum när registervård av data har skett.
utdelning200:Utdelning	Behållare för information om utdelning
KravPaRevisionsberattelse	Markering om krav på revisionsberättelse finns

8.1.1 Utdelning

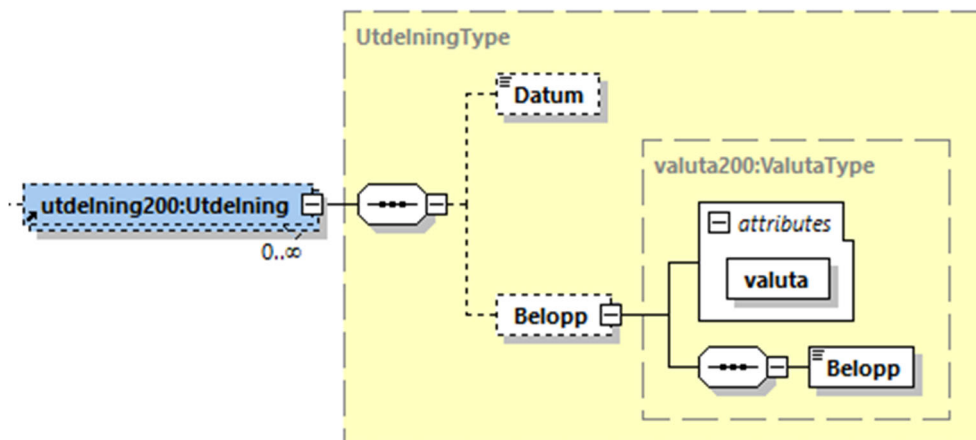

Attribut	Beskrivning
valuta	I vilken valuta utdelning skett.

Element	Beskrivning
Datum	Datum utdelning skett.
Belopp/Belopp	Beloppet på utdelningen.

8.2 Delar substruktur

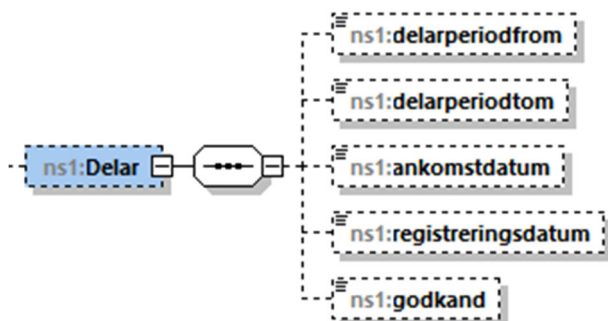

Element	Beskrivning
delarperiodfrom	Datum som är delårsrapportens fr.o.m. datum.
delarperiodtom	Datum som är delårsrapportens t.o.m. datum.
ankomstdatum	Datum delårsrapporten inkom till Bolagsverket.
registreringsdatum	Datum då delårsrapporten registrerades hos Bolagsverket.
godkand	Datum delårsrapporten godkändes hos Bolagsverket.

8.3 Brist substruktur



Attribut	Beskrivning
kod	Om årsredovisningen (helår) registrerades med en brist visas här vilken brist årsredovisningen har.

8.4 Forseningsavgift substruktur

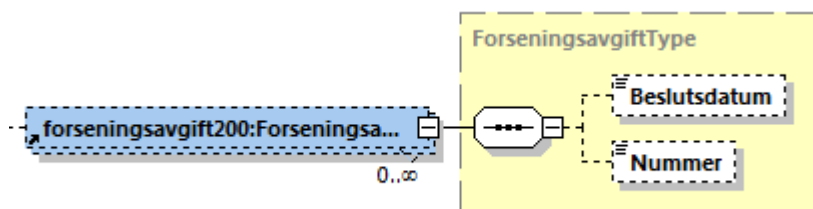

Element	Beskrivning
Beslutsdatum	Beslutsdatum för eventuella förseningsavgiften.
Nummer	Vilket nummer den eventuella förseningsavgiften har.

9 Exempel på svar

Här presenteras exempel på Rakenskapsinformation. Observera att detta är testmaterial och används bara i informationssyfte.

9.1 Exempel

I svaret för F5Rakenskapsinformation så presenteras informationen så här.

```
<?xml version="1.0" encoding="ISO-8859-15"?>
<Foretagsinformation SchemaVersion="2.00"
xmlns="http://www.bolagsverket.se/schemas/foretagsinformation/f5_200"
xmlns:foretagshuvud200="http://www.bolagsverket.se/schemas/common/foretagshuvud/foretagshuvud_200"
xmlns:identitet200="http://www.bolagsverket.se/schemas/common/identitet/identitet_200"
xmlns:informationshuvud200="http://www.bolagsverket.se/schemas/common/informationshuvud/informationshuvud_200"
xmlns:utdelning200="http://www.bolagsverket.se/schemas/common/utdelning/utdelning_200"
xmlns:valuta200="http://www.bolagsverket.se/schemas/common/valuta/valuta_200">
  <informationshuvud200:Informationshuvud>
    <informationshuvud200:Avsandare>Peek-A-Boo</informationshuvud200:Avsandare>
    <informationshuvud200:Sekvensnummer>1</informationshuvud200:Sekvensnummer>
    <informationshuvud200:MeddelandeTyp>String</informationshuvud200:MeddelandeTyp>
    <informationshuvud200:Referens>2</informationshuvud200:Referens>
    <informationshuvud200:MeddelandeDatumTid>2017-07-06T08:20:27.681+02:00</informationshuvud200:MeddelandeDatumTid>
    <informationshuvud200:SvarsInformation kod="0" text="OK"/>
  </informationshuvud200:Informationshuvud>
</foretagshuvud200:Foretagshuvud>
</foretagsinformation>
```

```
<informationshuvud200:SessionsId>d75pmClMxclvtS90Uc0Ce8f0.JVM01-proj5-
jas</informationshuvud200:SessionsId>
<informationshuvud200:Referens2>1</informationshuvud200:Referens2>
</informationshuvud200:Informationshuvud>
<Foretag>
  <foretagshuvud200:Foretagshuvud>
    <foretagshuvud200:Foretagsidentitet bolagsverketsid="0000005564034097"
registreringsdatum="1990-08-24">
      <identitet200:Organisationsnummer>5564044097</identitet200:Organisationsnummer>
    </foretagshuvud200:Foretagsidentitet>
    <foretagshuvud200:Firma>
      <foretagshuvud200:Namn>Testbolaget AB</foretagshuvud200:Namn>
    </foretagshuvud200:Firma>
    <foretagshuvud200:Foretagsform typ="ab">aktiebolag</foretagshuvud200:Foretagsform>
    <foretagshuvud200:InneliggandeAranden antal="0"/>
  </foretagshuvud200:Foretagshuvud>
  <Foretagsgeneration>
    <Rakenskapsperiod koncern="false">
      <rakenskapsperiodslut>2016-06-30</rakenskapsperiodslut>
      <rakenskapsperiodfrom>2015-07-01</rakenskapsperiodfrom>
    </Rakenskapsperiod>
    <Rakenskapsperiod koncern="false">
      <rakenskapsperiodslut>2015-06-30</rakenskapsperiodslut>
      <rakenskapsperiodfrom>2014-07-01</rakenskapsperiodfrom>
    <Helar>
      <ankomstdatum>2015-12-03</ankomstdatum>
      <registreringsdatum>2015-12-07</registreringsdatum>
      <godkand>2015-12-04</godkand>
      <utdelning200:Utdelning>
        <utdelning200:Datum>2015-11-25</utdelning200:Datum>
        <utdelning200:Belopp valuta="sek">
          <valuta200:Belopp>815128.000000</valuta200:Belopp>
        </utdelning200:Belopp>
      </utdelning200:Utdelning>
    </Helar>
  </Rakenskapsperiod>
  <Rakenskapsperiod koncern="false">
    <rakenskapsperiodslut>2014-06-30</rakenskapsperiodslut>
    <rakenskapsperiodfrom>2013-07-01</rakenskapsperiodfrom>
  <Helar>
    <ankomstdatum>2014-12-08</ankomstdatum>
    <registreringsdatum>2014-12-11</registreringsdatum>
    <godkand>2014-12-10</godkand>
    <utdelning200:Utdelning>
      <utdelning200:Datum>2014-11-17</utdelning200:Datum>
      <utdelning200:Belopp valuta="sek">
        <valuta200:Belopp>3664709.000000</valuta200:Belopp>
      </utdelning200:Belopp>
    </utdelning200:Utdelning>
  </Helar>
  </Rakenskapsperiod>
  <Rakenskapsperiod koncern="false">
    <rakenskapsperiodslut>2013-06-30</rakenskapsperiodslut>
    <rakenskapsperiodfrom>2012-07-01</rakenskapsperiodfrom>
  <Helar>
    <ankomstdatum>2013-12-16</ankomstdatum>
    <registreringsdatum>2013-12-19</registreringsdatum>
    <godkand>2013-12-18</godkand>
  </Helar>
  </Rakenskapsperiod>
</Foretagsgeneration>
</Foretag>
</Foretagsinformation>
```