

# Beskrivning av xml-produkten Status (F12) v 2.05

Datum: 2023-05-15

Version: 1.0

## Innehållsförteckning

1	Om dokumentet.....	5
2	Allmänt om produkten Status .....	5
3	Resultatfil.....	5
4	Foretagsinformation huvudstruktur .....	5
4.1	Informationshuvud substruktur	6
4.1.1	SvarsInformation substruktur	6
5	Foretag substruktur.....	7
6	Foretagshuvud substruktur.....	7
6.1	Foretagsidentitet substruktur	8
6.2	Firma substruktur	9
6.3	Foretagsform substruktur	9
6.4	Status substruktur	9
6.5	LikvidationsForelaggande substruktur	10
6.5.1	Exempel på likvidationsföreläggande	10
6.6	InneliggandeArenden substruktur	10
7	Statusinformation substruktur.....	11
7.1	Arendeidentitet substruktur	12
7.2	Likvidation substruktur	12
7.2.1	LikvidationsStatus substruktur	13
7.2.2	Beslut substruktur	13
7.2.3	LikvidationsFom substruktur	13
7.2.4	Avslutad substruktur	14
7.2.5	Fortsatter substruktur	14
7.2.6	Upphor substruktur	14
7.2.7	Avfort substruktur	14
7.2.8	Verkstillan substruktur	14
7.2.8.1	Lagakraft	15
7.2.9	Upphavning substruktur	15
7.3	Konkurs substruktur	15
7.3.1	KonkursStatus substruktur	16
7.3.2	Inledd substruktur	16
7.3.3	Avslutad substruktur	17
7.3.4	Upphävning substruktur	17
7.3.5	Beslutsfattare substruktur	17
7.3.6	Tillsynsmyndighet substruktur	18
7.3.6.1	Adress substruktur	19
7.3.7	Forvaltare substruktur	20
7.3.7.1	Adress substruktur	20
7.4	Fusion substruktur	21
7.4.1.1	Allmänt	21

7.4.2	Fusionsplan substruktur	22
7.4.2.1	Fusionsstatus substruktur	22
7.4.2.2	InleddFusionplan substruktur	23
7.4.2.3	OvertagandeBolag substruktur	23
7.4.2.4	OverlatandeBolag substruktur	23
7.4.2.4.1	SvensktBolag substruktur .....	24
7.4.2.4.2	UtlandsktBolag substruktur.....	24
7.4.2.4.2.1	UtlAdress substruktur .....	24
7.4.2.4.2.2	UtlRegMyndighet substruktur.....	25
7.4.2.4.2.2.1	RegMyndighetAdress substruktur .....	25
7.4.2.5	Tillstand substruktur	25
7.4.2.5.1	Ansokan substruktur .....	26
7.4.2.6	Kallelse substruktur	26
7.4.2.7	BestridesSenast substruktur	27
7.4.2.8	Verkstallan substruktur	27
7.4.2.9	Vilande substruktur	27
7.4.2.10	OverlamnadTingsratt substruktur	27
7.4.2.11	Genomford substruktur	28
7.4.2.12	Atergang substruktur	28
7.4.2.13	Forfallen substruktur	28
7.4.3	Fusionsavtal substruktur	29
7.4.3.1	FusionsStatus substruktur	29
7.4.3.2	OvertagandeBolag substruktur	30
7.4.3.2.1	SvensktBolag substruktur .....	30
7.4.3.2.2	UtlandsktBolag substruktur.....	30
7.4.3.2.2.1	UtlAdress substruktur .....	31
7.4.3.2.2.2	UtlRegMyndighet substruktur.....	31
7.4.3.2.2.2.1	RegMyndighetAdress substruktur .....	32
7.4.3.3	OverlatandeBolag substruktur	32
7.4.3.3.1	SvensktBolag substruktur .....	32
7.4.3.3.2	UtlandsktBolag substruktur.....	32
7.4.3.3.2.1	UtlAdress substruktur .....	33
7.4.3.3.2.2	UtlRegMyndighet substruktur.....	33
7.4.3.3.2.2.1	RegMyndighetAdress substruktur .....	34
7.4.3.4	Beslut substruktur	34
7.4.3.5	Tillstandsansokan substruktur	34
7.4.3.6	Verkstallan substruktur	35
7.4.3.7	Genomford substruktur	35
7.4.3.8	Forfallen substruktur	35
7.4.3.9	Kallelse substruktur	35
7.5	Avregistrering substruktur	36
7.5.1	AvregistreringsStatus substruktur	36
7.5.2	Beslut substruktur	37

7.5.3	AvFlyttNyttlan substruktur	37
7.5.3.1	Lan substruktur	<b>Fel! Bokmärket är inte definierat.</b>
7.5.3.2	Flytt substruktur	<b>Fel! Bokmärket är inte definierat.</b>
7.5.4	AvregArsredsaknas substruktur	<b>Fel! Bokmärket är inte definierat.</b>
7.5.5	Avforden1181 substruktur	<b>Fel! Bokmärket är inte definierat.</b>
7.5.6	AvregEnlDomstolsbeslut substruktur	37
7.5.7	AvregFLsaknarVD substruktur	37
7.5.8	AvregVerkUpphört substruktur	38
7.5.9	AvregUtlandLikvKk substruktur	38
7.5.10	Avforden172 substruktur	38
7.6	Foretagsrekonstruktion substruktur	38
7.6.1	RekonstruktionsStatus substruktur	39
7.6.2	Inledd substruktur	39
7.6.3	Upphavning substruktur	40
7.6.4	Upphord substruktur	42
7.7	Ombildning substruktur	44
7.7.1	OmbildningsStatus substruktur	45
7.7.2	Beslut substruktur	45
7.7.3	Tillstand substruktur	46
7.7.4	Forfallen substruktur	46
7.7.5	Verkstallan substruktur	46
7.8	Delningsplan substruktur	54
7.8.1	Delningsstatus substruktur	55
7.8.2	InleddDelningsplan substruktur	56
7.8.3	Overlatelse substruktur	56
7.8.4	OverlatandeBolag substruktur	56
7.8.5	OvertagandeBolag substruktur	57
7.8.6	Tillstand substruktur	57
7.8.6.1	Ansokan substruktur	57
7.8.7	Kallelse substruktur	57
7.8.8	BestrideSenast substruktur	58
7.8.9	OverlamnadTingsratt substruktur	58
7.8.10	Genomford substruktur	58
7.8.11	Forfallen substruktur	59
7.9	Resolution substruktur	59
7.9.1	Resolutionsstatus substruktur	59
7.9.2	Inledd substruktur	60
7.9.3	Upphavning substruktur	60
7.9.4	Avslutad substruktur	60
8	Exempel på svar .....	61
8.1	Exempel 1 Likvidation avslutad	61
8.2	Exempel 2 Fusion inledd	62

## 1 Om dokumentet

Detta dokument vänder sig till dig som är mottagare av en xml-produkt från Bolagsverket. Dokumentet är en teknisk beskrivning av xml-produkten F12Status.

Innehållet i xml-produkten beskrivs övergripande. Därefter följer en beskrivning av xml-filens struktur och uppbyggnad:

- Huvudstrukturen/rotelementet beskrivs först.
- Substrukturer/element beskrivs därefter i separata avsnitt, i den ordning som de är nästlade.
- En översiktlig bild över substrukturen inleder varje nytt avsnitt.
- En tabell med beskrivning av element och attribut visas under varje bild.

## 2 Allmänt om produkten Status

Produkten visar status och statusdetaljer som kan förekomma på företaget.

## 3 Resultatfil

Filen följer den struktur som visas under respektive kapitel. En beskrivning av de taggar som visas kan läsas i tabellerna under respektive kapitel.

## 4 Företagsinformation huvudstruktur

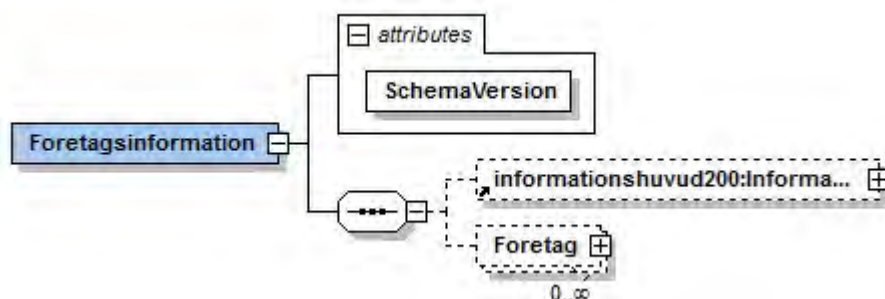

Attribut	Beskrivning
SchemaVersion	Version av schemat.

Element	Beskrivning
Företagsinformation	Toppnoden för xml-filen. Innehåller data för xml-validering.
informationshuvud200:Informationshuvud	Eventuell information om avsändare, svarsinformation, referenser etc.
Foretag	Behållare för de företagsuppgifter som förfrågan gäller.

#### 4.1 Informationshuvud substruktur

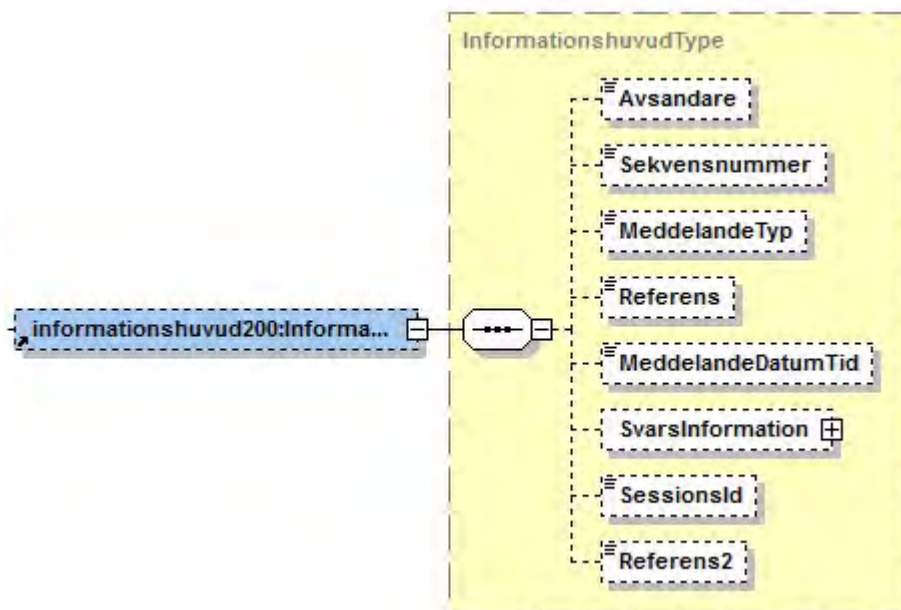

Element	Beskrivning
Avsändare	Avsändare som skickat frågan och som får svaret. Detta värde kommer från frågan och det är viktigt att detta anges när frågan ställs.
Sekvensnummer	Används ej.
MeddelandeTyp	Används ej.
Referens	Referens som kan anges i sökningen och som sen presenteras i svaret.
MeddelandeDatumTid	Datum och tid när svaret levereras.
SvarsInformation	Svarsinformation, svars kod.
SessionsId	Används ej.
Referens2	Ytterligare referens som kan anges i sökningen och som sen presenteras i svaret.

##### 4.1.1 SvarsInformation substruktur

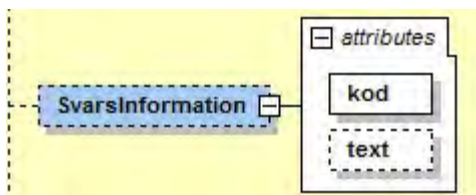

Attribut	Beskrivning
----------	-------------

kod	Svarskod , möjliga svarskoder anges i anvisningsdokumentet Teknisk handledning XML-produkter.pdf
text	Svarskod i klartext.

## 5 Foretag substruktur

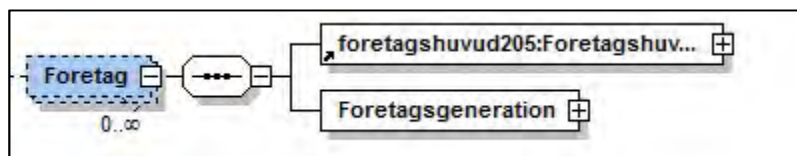

Element/attribut	Beskrivning
foretagshuvud205:Foretagshuvud	Behållare för information om de företagsuppgifter som förfrågan gäller.
Foretagsgeneration	Behållare för information gällande generation.

## 6 Foretagshuvud substruktur

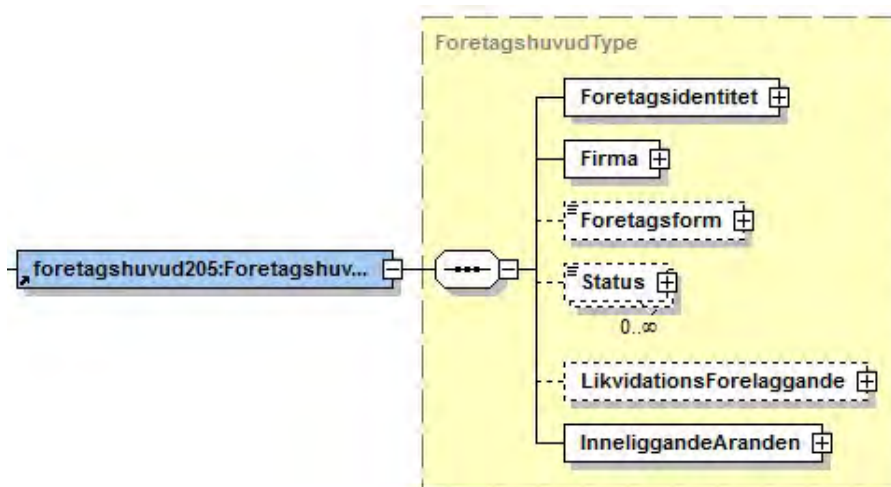

Element	Beskrivning
Foretagsidentitet	Behållare för information om företagsidentitet.
Firma	Behållare för information om firma.
Foretagsform	Företagsform i klartext.
Status	Företagets status i klartext.
LikvidationsForelaggande	Behållare för information om eventuellt likvidationsföreläggande.
InneliggandeAranden	Behållare för information om eventuella inneliggande ärenden.

## 6.1 Företagsidentitet substruktur

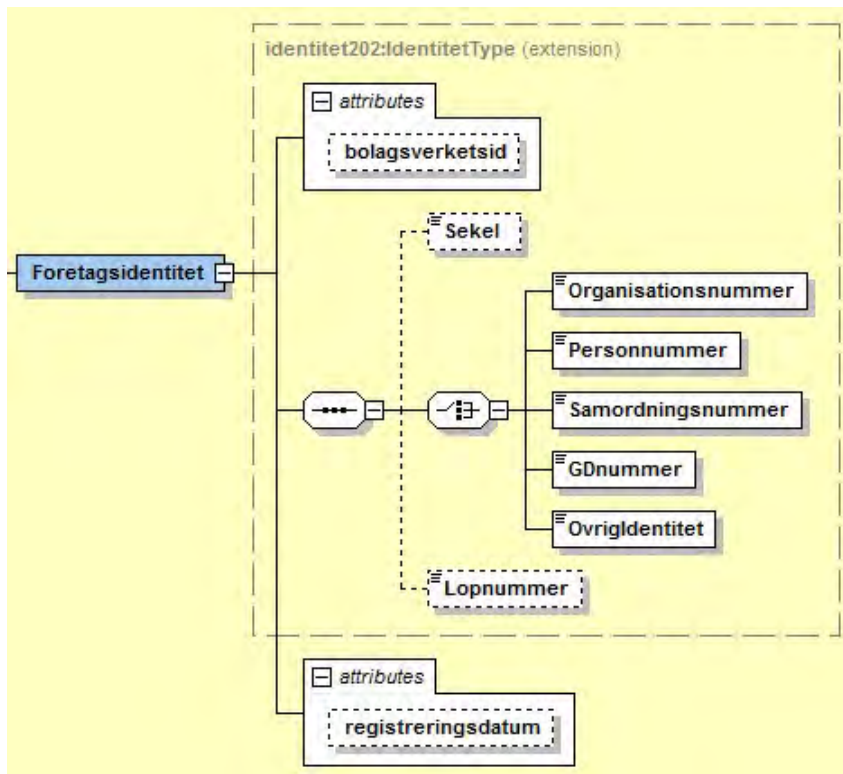

Attribut	Beskrivning
bolagsverketsid	Internt idnummer på företaget.
registreringsdatum	Registreringsdatum när företaget bildades.

Element	Beskrivning
Sekel	Sekel till personnummer eller samordningsnummer. Värdet kan vara blankt/8/9/0. 8 = 1800 9 = 1900 0 = 2000 Blankt = inget sekel
Organisationsnummer	Företagets organisationsnummer.
Personnummer	Personnummer som organisationsnummer.
Samordningsnummer	Samordningsnummer som organisationsnummer. Samordningsnummer tilldelas av Skatteverket för utländska eller svenska medborgare folkbokförd utomlands som ska registrera sig som enskild näringsidkare eller som företrädare i någon annan associationsform. Samordningsnummer skiljer sig från ett vanligt personnummer så till vida att dag alltid är

	större än 60 (personens födelsedag adderas med 60).
GDnummer	Sk. GDnummer som organisationsnummer. GDnummer tilldelas av Skatteverket. Ett juridiskt nummer där månad är större än 1. T.ex. 3020002568 Checksiffran stämmer. Har ersatts av sammordningsnummer men det finns några GDnummer kvar i Bolagsverkets register.
OvrigIdentitet	Annan typ av organisationsnummer
Lopnummer	Löpnummer för företaget. Löpnummer sätts för företagsformer som kan ha flera firmor registrerade med samma organisationsnummer/personnummer.

## 6.2 Firma substruktur

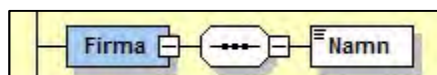

Element	Beskrivning
Firma	Företagets namn (firma).

## 6.3 Företagsform substruktur

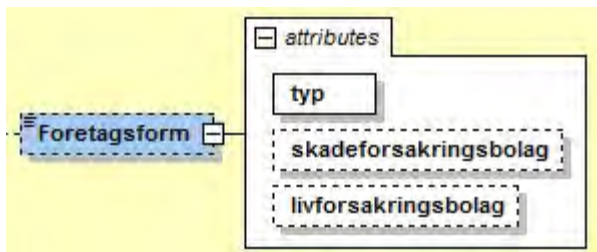

Attribut	Beskrivning
typ	Företagets företagsform som kod.
skadeforsakringsbolag	Markering om företaget är ett skadeförsäkringsbolag.
livforsakringsbolag	Markering om företaget är ett livförsäkringsbolag.

## 6.4 Status substruktur

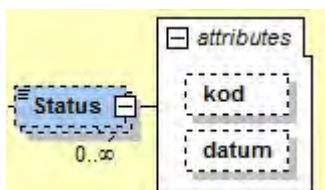

Attribut	Beskrivning
kod	Företagets status i kod.
datum	Statusdatum.

## 6.5 LikvidationsForeläggande substruktur

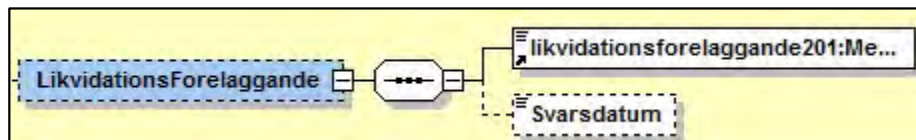

Element	Beskrivning
likvidationsforelaggande201:Meddelande	Grund för likvidationsföreläggandet.
Svarsdatum	Senaste svarsdatum för föreläggandet.

### 6.5.1 Exempel på likvidationsföreläggande

```

<for:LikvidationsForelaggande>
  <lik:Meddelande>Obehörig styrelse</lik:Meddelande>
  <for:Svarsdatum>2014-09-22</for:Svarsdatum>
</for:LikvidationsForelaggande>
    
```

## 6.6 InneliggandeArenden substruktur

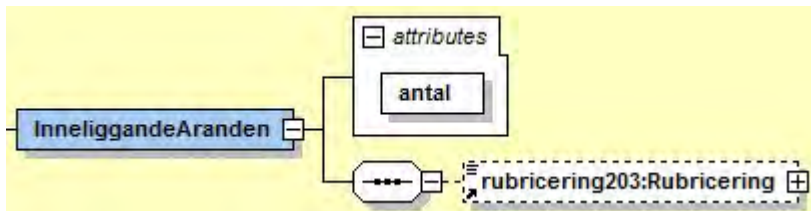

Attribut	Beskrivning
antal	Antal inneliggande ärenden som finns diarieförda på företag (ärenden som ej är avslutade).

Element	Beskrivning
rubricering203:Rubricering	Används ej.

## 7 Statusinformation substruktur

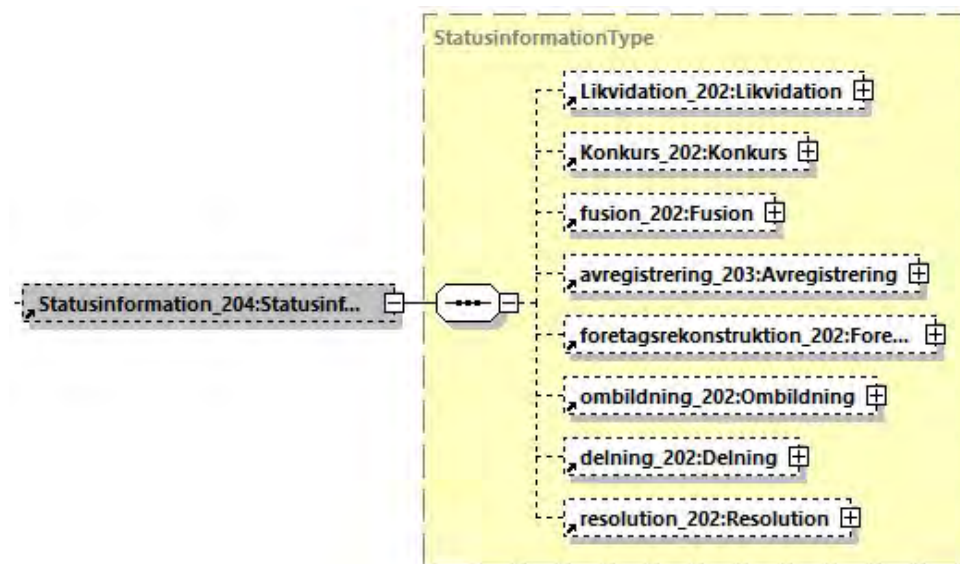

Element	Beskrivning
Likvidation_202:Likvidation	Behållare för information om detaljer på likvidationen.
Konkurs_202:Konkurs	Behållare för information om detaljer på konkursen.
fusion_202:Fusion	Behållare för information om detaljer på fusionen.
avregistrering_203:Avregistrering	Behållare för information om detaljer på avregistreringen.
foretagsrekonstruktion_202:Foretagsrekonstruktion	Behållare för information om detaljer på företagsrekonstruktionen.
ombildning_202:Ombildning	Behållare för information om detaljer på ombildningen.
delning_202:Delning	Behållare för information om detaljer på delningen.
resolution_202:Resolution	Behållare för information om detaljer på resolutionen.

## 7.1 Arendeidentitet substruktur

I de fall schemat beskriver ärendeidentitet används termen ArendeidentitetType.

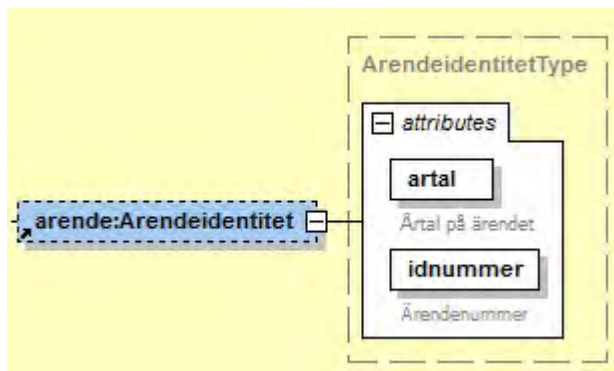

Attribut	Beskrivning
artal	Årtal för ärendet.
idnummer	Ärendenummer för ärendet.

## 7.2 Likvidation substruktur

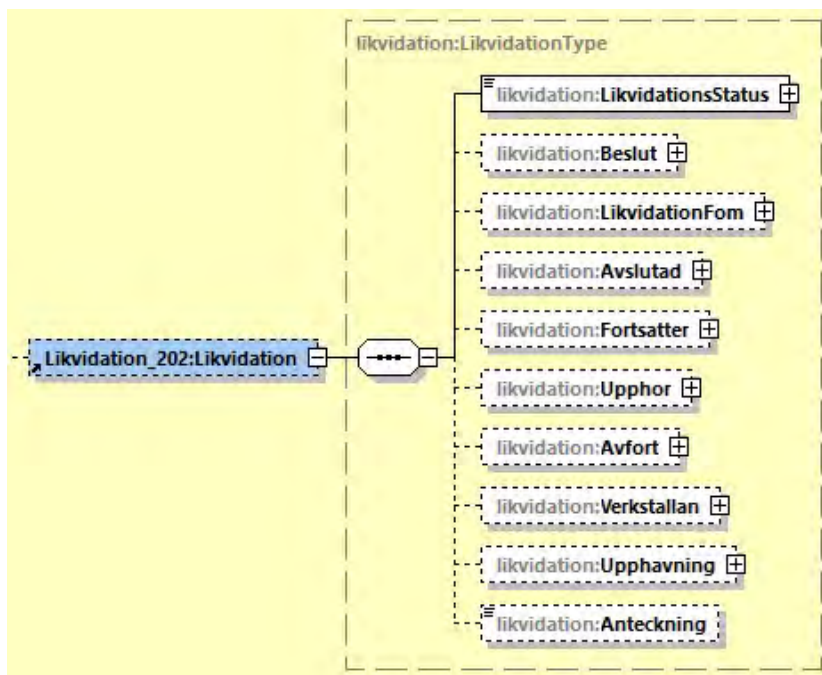

Element	Beskrivning
LikvidationsStatus	Behållare för information om likvidationsstatus.
Beslut	Behållare för information om beslut.
LikvidationFom	Behållare för information om from datum för likvidationen.
Avslutad	Behållare för information om datum när likvidationen är avslutad.
Fortsatter	Behållare för information om datum för fortsättningen av likvidationen.

Upphor	Behållare för information om datum när likvidationen upphör.
Avfort	Behållare för information om datum när företaget är avfört.
Verkstallan	Behållare för information om verställan av likvidationen.
Upphavning	Behållare för information om upphävningen av likvidationen.
Anteckning	Eventuell anteckning på likvidationen.

### 7.2.1 LikvidationsStatus substruktur

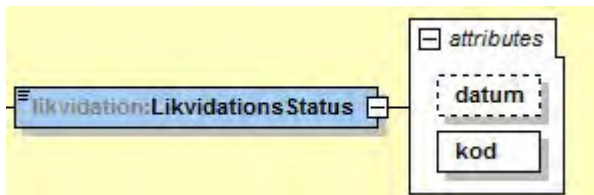

Element	Beskrivning
LikvidationsStatus	Likvidationsstatus för likvidationsärendet (text).

Attribut	Beskrivning
datum	Statusdatum för likvidationsärendet.
kod	Likvidationsstatus för likvidationsärendet (kod).

### 7.2.2 Beslut substruktur

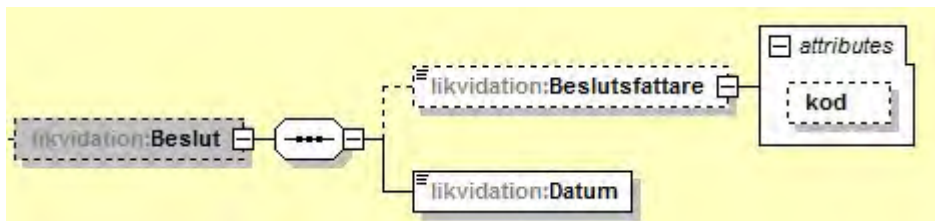

Attribut	Beskrivning
kod	Vem som tagit beslut om likvidationen (kod).

Element	Beskrivning
Datum	Datum när likvidationen beslutades.
Beslutsfattare	Vem som tagit beslut om likvidationen (text).

### 7.2.3 LikvidationsFom substruktur

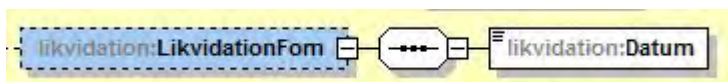

Element	Beskrivning
Datum	Datum om likvidationen ska gälla from ett visst datum (vid egen begäran).

7.2.4 Avslutad substruktur

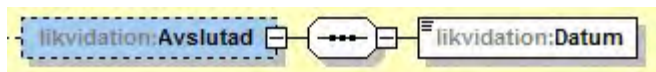

Element	Beskrivning
Datum	Datum när likvidationen avslutades.

7.2.5 Fortsätter substruktur

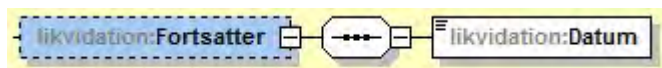

Element	Beskrivning
Datum	Datum när likvidationen fortsätter.

7.2.6 Upphor substruktur



Element	Beskrivning
Datum	Datum när likvidationen upphörde och verksamheten fortsätter.

7.2.7 Avfort substruktur

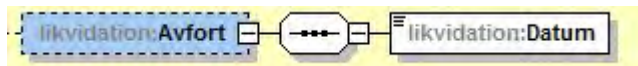

Element	Beskrivning
Datum	Datum när företaget blivit avfört.

7.2.8 Verkstallan substruktur

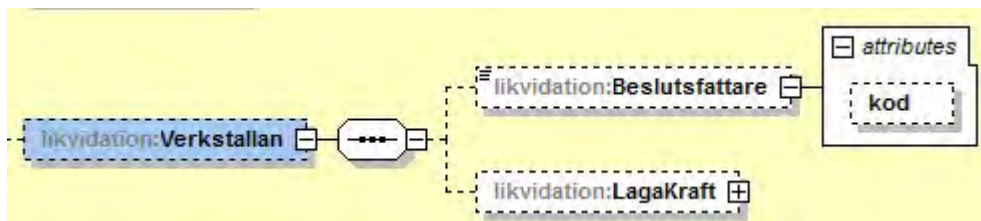

Element	Beskrivning
LagaKraft	Behållare för information om verkstallan av likvidationen.
Beslutfattare	Vem som tagit beslut om verkstallan av likvidationen (text).

Attribut	Beskrivning
kod	Vem som tagit beslut om verkstallan av likvidationen (kod).

7.2.8.1 Lagakraft

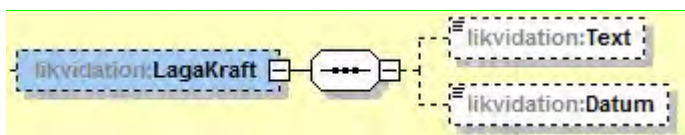

Element	Beskrivning
Text	Text om likvidationsbeslutet vinner/vunnit laga kraft.
Datum	Datum när likvidationsbeslutet vinner/vunnit laga kraft.

7.2.9 Upphavning substruktur

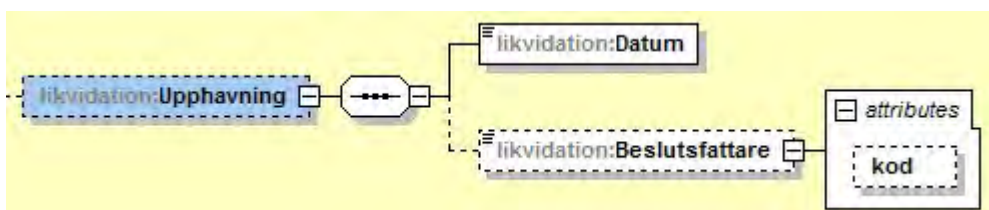

Element	Beskrivning
Datum	Datum när likvidationen upphävdes.
Beslutfattare	Vem som tagit beslut om upphävning av likvidationen (text).

Attribut	Beskrivning
kod	Vem som tagit beslut om upphävning av likvidationen (kod).

7.3 Konkurs substruktur

Registrering av konkurser baseras på underrättelser från tingsrätterna.

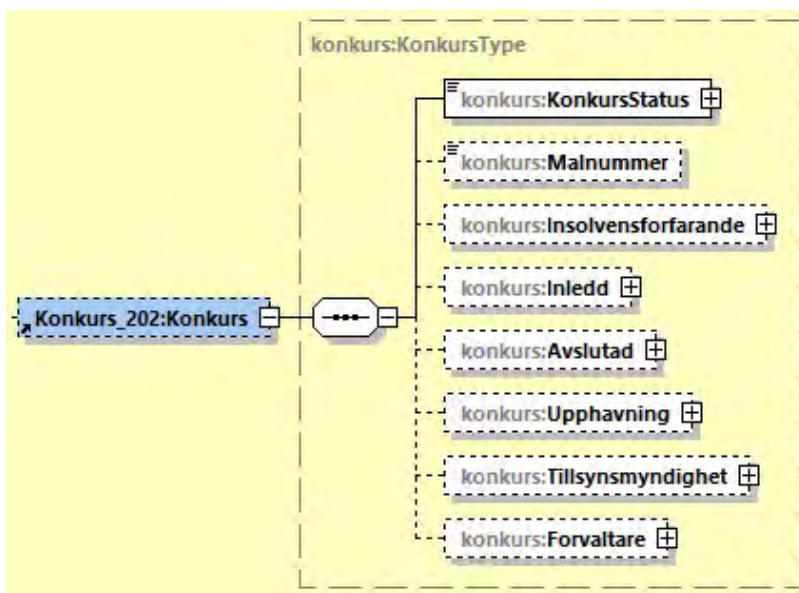

Element	Beskrivning
KonkursStatus	Behållare för information om konkursstatus.
Malnummer	Information om målnummer
Insolvensförfarande	Behållare för insolvensförfarande
Inledd	Behållare för information om inledandet av konkursen.
Avslutad	Behållare för information om datum när konkursen är avslutad.
Upphavning	Behållare för information om upphävningen av konkursen.
Beslutsfattare	Behållare för information om beslutsfattare i konkursen.
Tillsynsmyndighet	Behållare för information om tillsynsmyndighet.
Forvaltare	Behållare för information om förvaltare av konkursen.

### 7.3.1 KonkursStatus substruktur

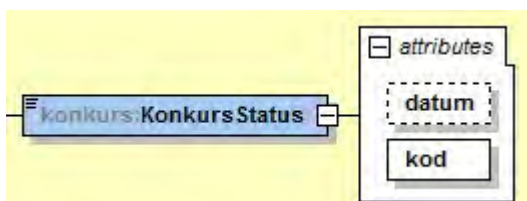

Element	Beskrivning
KonkursStatus	Konkursstatus för konkursärendet (text).

Attribut	Beskrivning
datum	Statusdatum för konkursärendet.
kod	Konkursstatus för konkursärendet (kod).

### 7.3.2 Insolvensförfarande substruktur

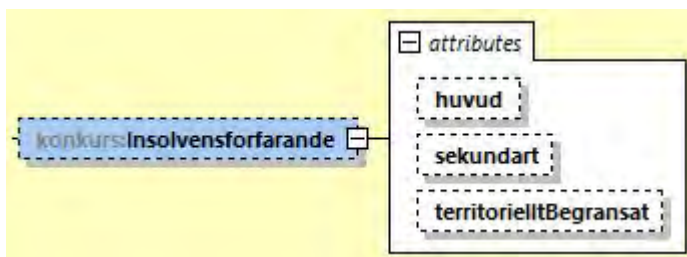

Element	Beskrivning
Insolvensförfarande	Insolvensförfarande för konkursärendet

Attribut	Beskrivning
huvud	Huvudinsolvensförfarande
sekundart	Sekundärt insolvensförfarande
territorielltBegransat	Territoriellt insolvensförfarande

7.3.3 Inledd substruktur



Element	Beskrivning
Datum	Datum när konkursen inleddes.

7.3.4 Avslutad substruktur

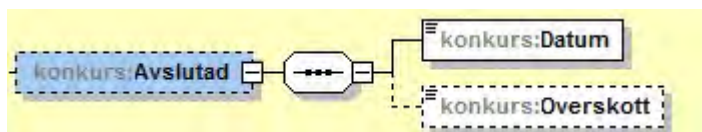

Element	Beskrivning
Datum	Datum när konkursen avslutades.
Overskott	Markering om konkursen avslutades med överskott.

7.3.5 Upphävning substruktur

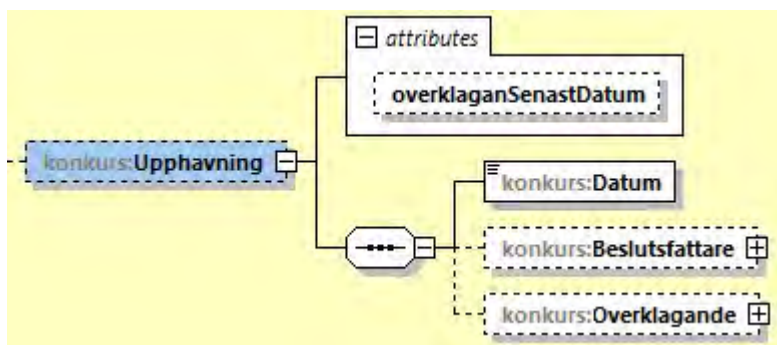

Element	Beskrivning
Datum	Datum när konkursen upphävdes.
Beslutfattare	Behållare för beslutsfattare.
Overklagande	Behållare för överklagande.

Attribut	Beskrivning
overklaganSenastDatum	Datum för att senast överklaga

7.3.6 Beslutsfattare substruktur

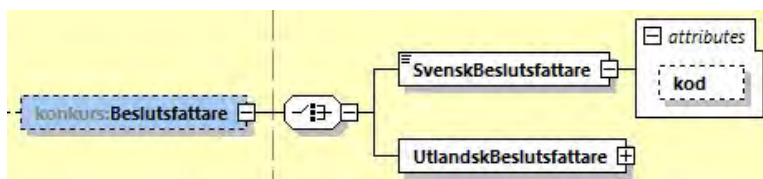

Element	Beskrivning
SvenskBeslutsfattare	Vem som tagit beslut om upphävning av konkursen (text).
UtlandskBeslutsfattare	Behållare för utländsk beslutsfattare.

Attribut	Beskrivning
kod	Vem som tagit beslut om upphävning av konkursen (kod).

### 7.3.7 UtlandskBeslutsfattare substruktur

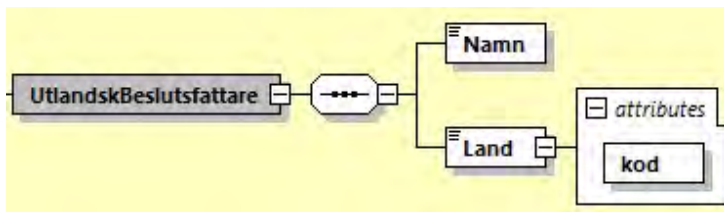

Element	Beskrivning
Namn	Vem som tagit beslut om upphävning av konkursen (text).
Land	Land för den utländske beslutsfattaren (text).

Attribut	Beskrivning
kod	Land för den utländske beslutsfattaren (kod).

### 7.3.8 Överklagande substruktur

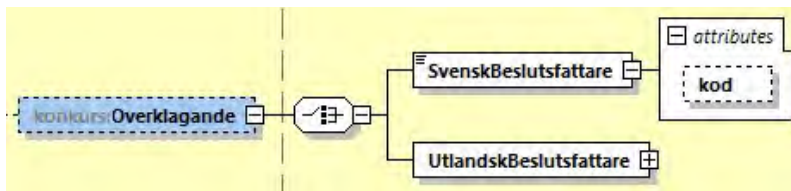

Element	Beskrivning
SvenskBeslutsfattare	Vem som tagit beslut om överklagande av konkursen (text).
UtlandskBeslutsfattare	Behållare för utländsk beslutsfattare.

Attribut	Beskrivning
kod	Vem som tagit beslut om överklagande av konkursen (kod).

### 7.3.9 UtlandskBeslutsfattare substruktur

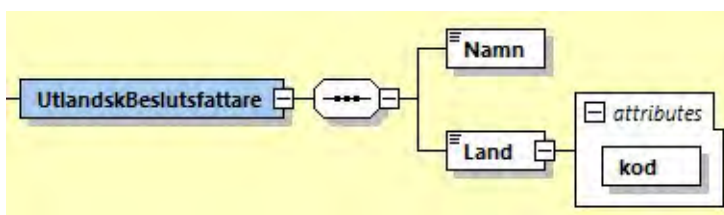

Element	Beskrivning
Namn	Vem som tagit beslut om upphävning av konkursen (text).
Land	Land för den utländske beslutsfattaren (text).

Attribut	Beskrivning
kod	Land för den utländske beslutsfattaren (kod).

### 7.3.10 Tillsynsmyndighet substruktur

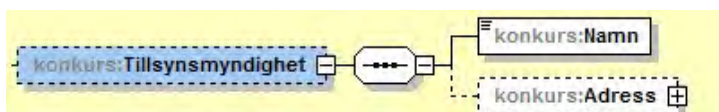

Visar den myndighet som har tillsyn över konkursen.

Element	Beskrivning
Namn	Myndighet som har tillsyn över konkursen.
Adress	Behållare för information om tillsynsmyndighetens adress.

#### 7.3.10.1 Adress substruktur

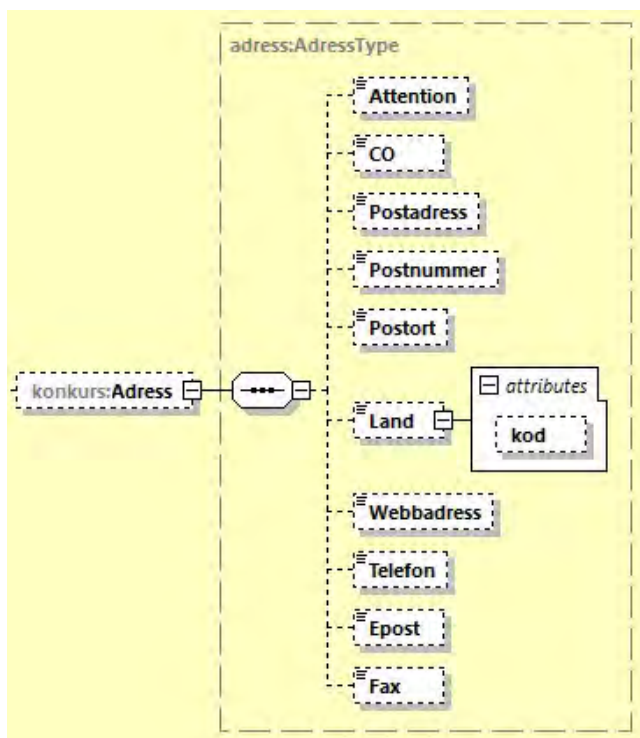

Element	Beskrivning
Attention	Används ej.

CO	Används ej.
Postadress	Tillsynsmyndighetens adress.
Postnummer	Tillsynsmyndighetens postnummer.
Postort	Tillsynsmyndighetens postort.
Land	Används ej.
Webbadress	Används ej.
Telefon	Används ej.
Epost	Används ej.
Fax	Används ej.

Attribut	Beskrivning
kod	Används ej.

### 7.3.11 Förvaltare substruktur

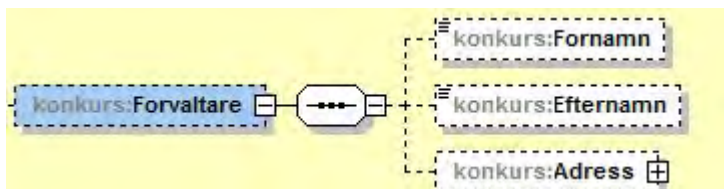

Element	Beskrivning
Fornamn	Konkursförvaltarens förnamn.
Efternamn	Konkursförvaltarens efternamn.
Adress	Behållare för information om konkursförvaltarens adress.

#### 7.3.11.1 Adress substruktur

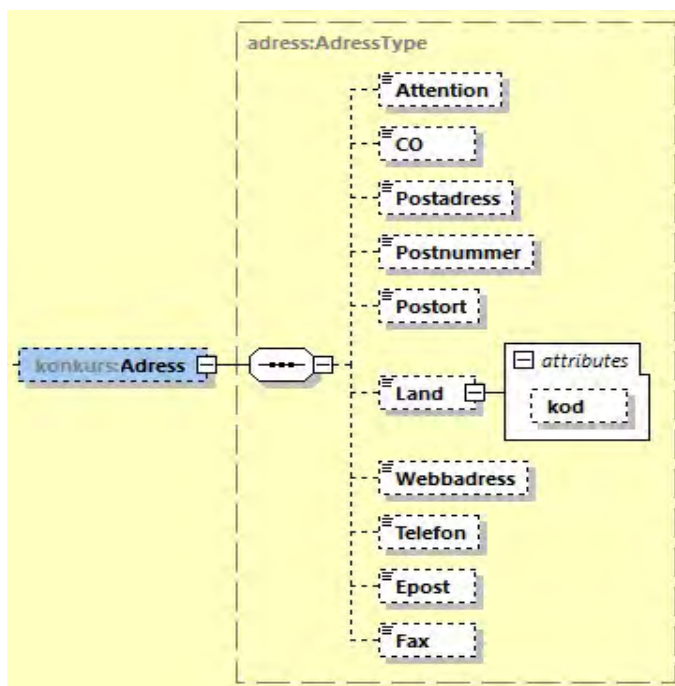

Element	Beskrivning
Attention	Används ej.
CO	Konkursförvaltarens c/o.
Postadress	Konkursförvaltarens adress.
Postnummer	Konkursförvaltarens postnummer.
Postort	Konkursförvaltarens postort.
Land	Konkursförvaltarens land.
Webbadress	Används ej.
Telefon	Används ej.
Epost	Används ej.
Fax	Används ej.

Attribut	Beskrivning
kod	Används ej.

## 7.4 Fusion substruktur

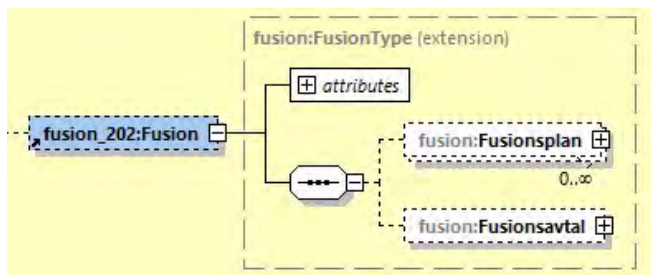

Attribut	Beskrivning
typ	Typ av fusion.

Element	Beskrivning
Fusionsplan	Behållare för information om fusionsplan.
Fusionsavtal	Behållare för information om fusionsavtal.

### 7.4.1.1 Allmänt

Fusionsinformationen är uppdelad i:

Fusionsplan – där registrering av fusion sker på det övertagande bolaget.

Fusionsavtal – där registrering av fusion sker på det överlåtande bolaget.

Om sökt bolag är fusionerat med ett övertagande bolag, visas enbart uppgift om övertagande bolaget. Med hjälp av detta organisationsnummer kan man söka på detaljer i fusionsärendet. Ett bolag kan både vara övertagande och överlåtande, men då i olika fusionsärenden (olika fusionsplaner/fusionsavtal).

### 7.4.2 Fusionsplan substruktur

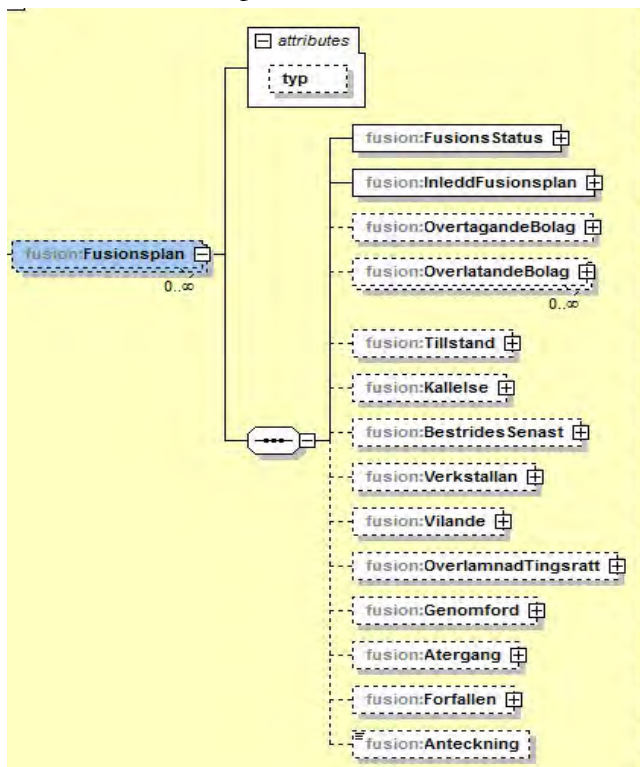

Attribut	Beskrivning
typ	Typ av fusion.

Element	Beskrivning
FusionsStatus	Behållare för information om fusionsstatus.
InleddFusionsplan	Behållare för information om inledd fusionsplan.
OvertagandeBolag	Behållare för information om övertagande bolag.
OverlatandeBolag	Behållare för information om överlåtande bolag.
Tillstand	Behållare för information om tillstånd till fusionen.
Kallelse	Behållare för information om kallelse.
BestridesSenast	Behållare för information om bestridande av fusionen.
Verkstallan	Behållare för information om verkställan av fusionen.
Vilande	Behållare för information om vilande fusion.
OverlamnadTingsratt	Behållare för information om överlämmande till tingsätt.
Genomford	Behållare för information om genomförandet av fusionen.
Atergang	Behållare för information om återgång av fusionen.
Forfallen	Behållare för information om förfallen fusion.
Anteckning	Ev. anteckningar till fusionsärendet (fritext).

#### 7.4.2.1 Fusionsstatus substruktur

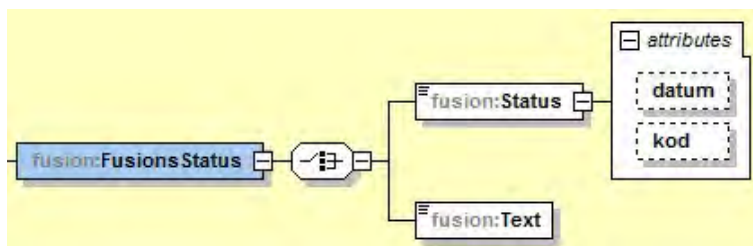

Element	Beskrivning
Status	Fusionsstatus för fusionsärendet (text).
Text	Ev. statustext om det inte finns någon kod. Ex. fusion förfallen.

Attribut	Beskrivning
datum	Statusdatum för fusionsärendet.
kod	Fusionsstatus för fusionsärendet (kod).

#### 7.4.2.2 InleddFusionplan substruktur

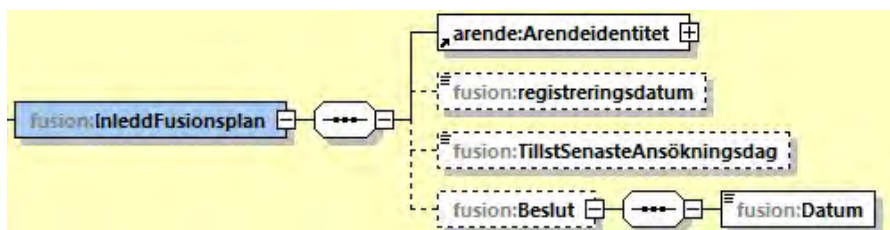

Element	Beskrivning
arende:Arendeidentitet	Behållare för ärendeidentitet för inledd fusion. Ärendeidentitet finns med beskrivande text under kap 7.1.
registreringsdatum	Fusionsplanens registreringsdatum.
TillstSenasteAnsokningsdag	Senaste ansökningsdatum för tillstånd att verkställa fusionen.
Beslut/Datum	Beslutsdatum för fusionsplanen.

#### 7.4.2.3 ÖvertagandeBolag substruktur

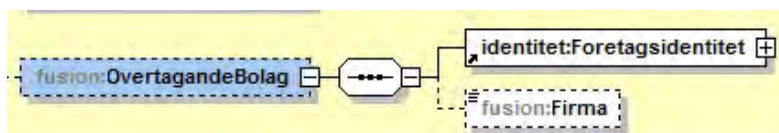

Element	Beskrivning
identitet:Foretagsidentitet	Företagsidentitet på övertagande bolag i fusion. Företagsidentitet finns med beskrivande text under kap 7.1.
Firma	Företagsnamn (firma) på övertagande bolag i fusion.

#### 7.4.2.4 ÖverlatandeBolag substruktur

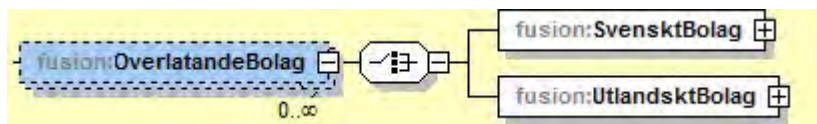

Element	Beskrivning
SvensktBolag	Behållare för information om det svenska bolaget i fusionen. Flera förekomster kan förekomma.
UtlandsktBolag	Behållare för information om det utländska bolaget i fusionen. Flera förekomster kan förekomma.

#### 7.4.2.4.1 SvensktBolag substruktur

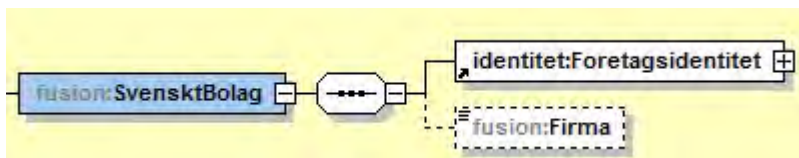

Element	Beskrivning
indentitet:Foretagsidentitet	Företagsidentitet på överlåtande bolag i fusion. Företagsidentitet finns med beskrivande text under kap 7.1.
Firma	Företagsnamn (firma) på överlåtande bolag i fusion.

#### 7.4.2.4.2 UtlandsktBolag substruktur

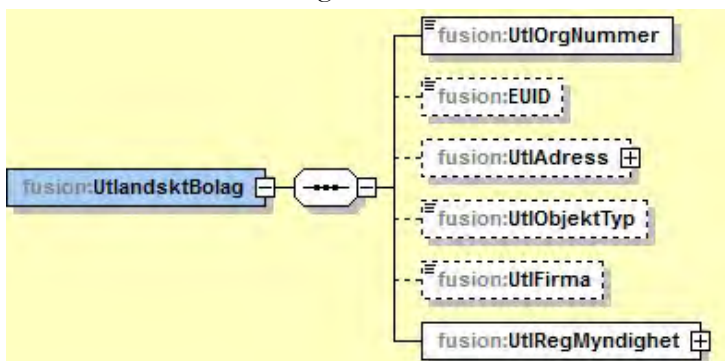

Element	Beskrivning
UtlOrgNummer	Organisationsnummer för det utländska bolaget.
EUID	Det utländska bolagets EUID. EUID är en unik identifierare för företag och filialer i BRIS (Business Register Interconnection System).
UtlAdress	Behållare för information om det utländska bolagets adress.
UtlObjektTyp	Objekttyp för det utländska bolaget.
UtlFirma	Företagsnamn (firma) på det utländska bolaget.
UtlRegMyndighet	Behållare för information om det utländska bolagets registreringsmyndighet.

##### 7.4.2.4.2.1 UtlAdress substruktur

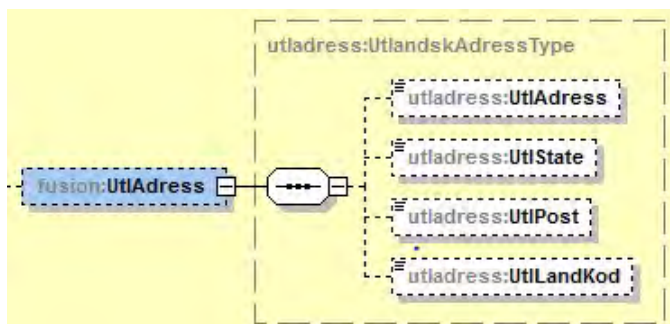

Element	Beskrivning
UtlAdress	Utländska överlåtande bolagets adress.
UtlState	Utländska överlåtande bolagets säte.
UtlPost	Utländska överlåtande bolagets e-post.
UtlLandKod	Utländska överlåtande bolagets landskod.

#### 7.4.2.4.2.2 UtlRegMyndighet substruktur

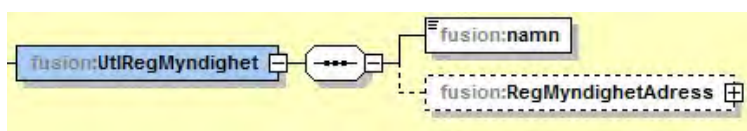

Element	Beskrivning
namn	Registreringsmyndighetens namn.
RegMyndighetAdress	Behållare för information om registreringsmyndighetens adress.

#### 7.4.2.4.2.2.1 RegMyndighetAdress substruktur

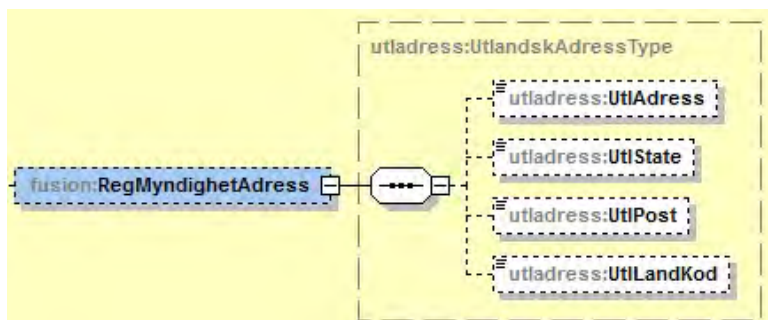

Element	Beskrivning
UtlAdress	Registreringsmyndighetens adress.
UtlState	Används ej.
UtlPost	Används ej.
UtlLandKod	Registreringsmyndighetens landskod.

#### 7.4.2.5 Tillstånd substruktur

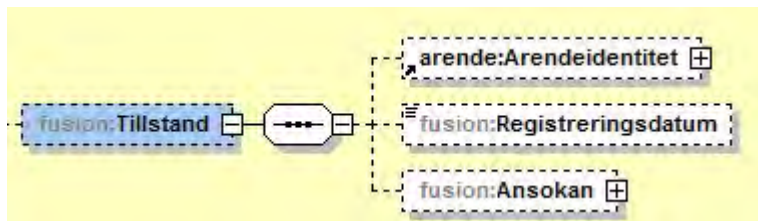

Element	Beskrivning
arende:Arendeidentitet	Behållare för ärendeidentitet för tillstånd till fusion. Arendeidentitet finns med beskrivande text under kap 7.1.
Registreringsdatum	Tillståndsärendets registreringsdatum.
Ansokan	Behållare för information om tillståndsansökan.

#### 7.4.2.5.1 Ansokan substruktur

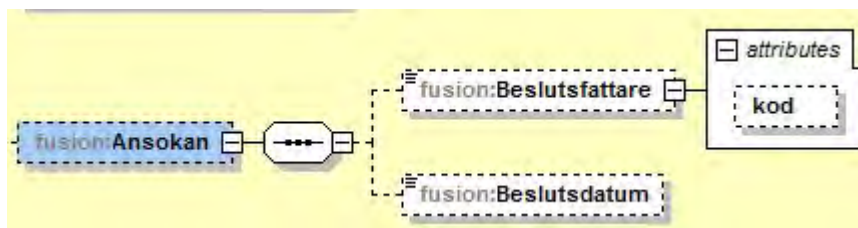

Element	Beskrivning
Beslutsfattare	Beslutsfattare till ansökan om fusionstillstånd (text).
Beslutsdatum	Beslutsdatum för ansökan om fusionstillstånd.

Attribut	Beskrivning
Beslutsfattare	Beslutsfattare till ansökan om fusionstillstånd (kod).

#### 7.4.2.6 Kallelse substruktur

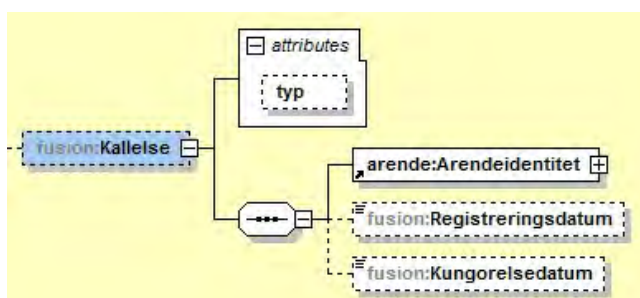

Attribut	Beskrivning
typ	Vilken typ av kallelse som har skickats.

Element	Beskrivning
arende:Arendeidentitet	Behållare för ärendeidentitet för kallelse till kända och okänd borgenärer. Arendeidentitet finns med beskrivande text under kap 7.1.
Registreringsdatum	Kallelsens registreringsdatum.

Kungorelsedatum	Kungorelsedatum för kallelse av kända och okända borgenärer.
-----------------	--

7.4.2.7 BestridesSenast substruktur

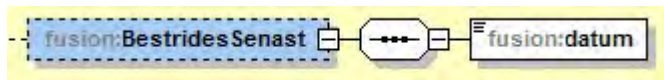

Element	Beskrivning
BestridesSenast/datum	Senaste datum för bestridande av fusionen.

7.4.2.8 Verkstallan substruktur

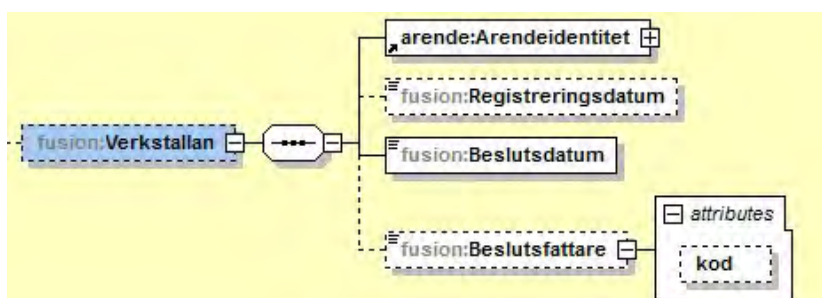

Element	Beskrivning
arende:Arendeidentitet	Behållare för ärendeidentitet för verkställdande av fusionen. Arendeidentitet finns med beskrivande text under kap 7.1.
Registreringsdatum	Registreringsdatum för verkställd fusion.
Beslutsdatum	Beslutsdatum för verkställd fusion.
Beslutsfattare	Beslutsfattare för verkställd fusion (text).

Attribut	Beskrivning
kod	Beslutsfattare för verkställd fusion (kod).

7.4.2.9 Vilande substruktur

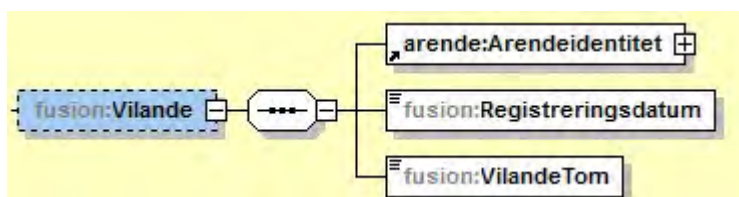

Element	Beskrivning
arende:Arendeidentitet	Behållare för ärendeidentitet för vilande fusion. Arendeidentitet finns med beskrivande text under kap 7.1.
Registreringsdatum	Registreringsdatum för vilande fusion.
VilandeTom	T. o. m. datum för vilande fusion.

7.4.2.10 OverlamnadTingsratt substruktur

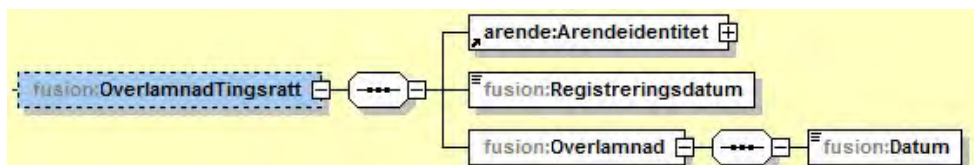

Element	Beskrivning
arende:Arendeidentitet	Behållare för ärendeidentitet för fusionsärendet som är överlämnat till tingsrätten för tillstånd. Ärendeidentitet finns med beskrivande text under kap 7.1.
Registreringsdatum	Registreringsdatum för fusionsärendet som är överlämnat till tingsrätten för tillstånd.
Överlämnad/Datum	Datum när fusionsärendet är överlämnat till tingsrätten för tillstånd.

#### 7.4.2.11 Genomford substruktur

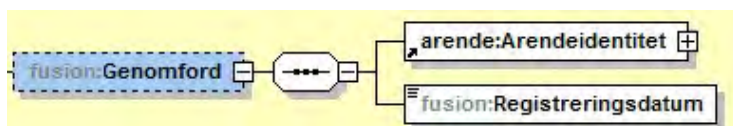

Element	Beskrivning
arende:Arendeidentitet	Behållare för ärendeidentitet för genomförd fusion. Ärendeidentitet finns med beskrivande text under kap 7.1
Registreringsdatum	Registreringsdatum för anmälan om genomförd fusion.

#### 7.4.2.12 Atergang substruktur

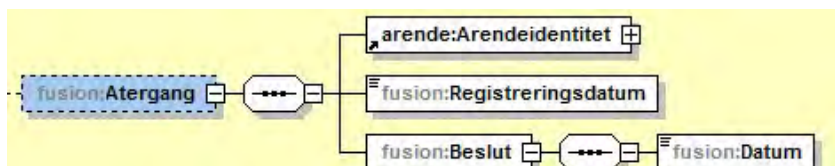

Element	Beskrivning
arende:Arendeidentitet	Behållare för ärendeidentitet för återgång av fusion. Ärendeidentitet finns med beskrivande text under kap 7.1.
Registreringsdatum	Registreringsdatum vid återgång av fusion.
Beslutsdatum	Beslutsdatum för återgång av fusion.

#### 7.4.2.13 Forfallen substruktur

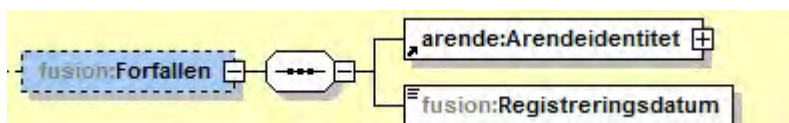

Element	Beskrivning
---------	-------------

arende:Arendeidentitet	Behållare för ärendeidentitet för fusionen förfallen. Arendeidentitet finns med beskrivande text under kap 7.1
Registreringsdatum	Registreringsdatum för fusionen förfallen.

### 7.4.3 Fusionsavtal substruktur

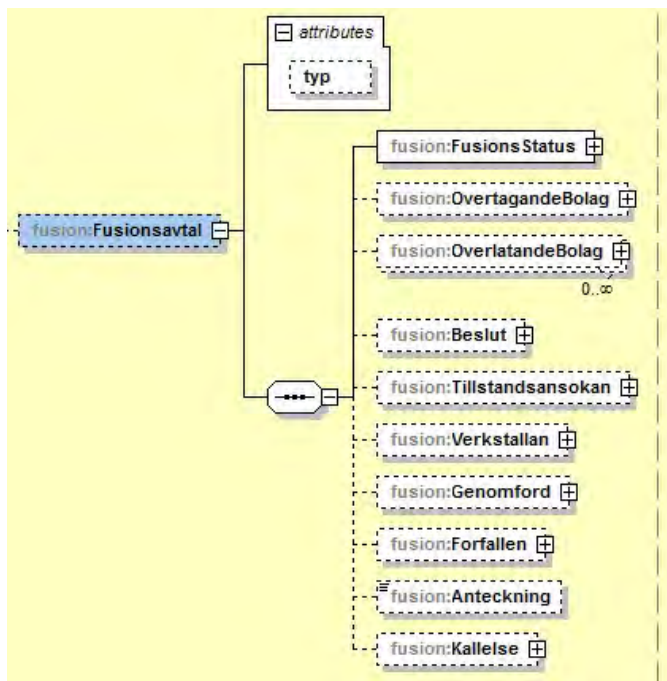

Attribut	Beskrivning
typ	Typ av fusion.

Element	Beskrivning
FusionsStatus	Behållare för information om fusionsstatus.
OvertagandeBolag	Behållare för information om övertagande bolag.
OverlatandeBolag	Behållare för information om överlåtande bolag.
Beslut	Behållare för information om beslut till fusionen.
Tillstandsansokan	Behållare för information om tillståndansökan till fusionen.
Verkstallan	Behållare för information om verkställan av fusionen.
Genomford	Behållare för information om genomförandet av fusionen.
Forfallen	Behållare för information om förfallen fusion.
Anteckning	Ev. anteckningar till fusionsärendet (fritext).
Kallelse	Behållare för information om kallelse.

#### 7.4.3.1 FusionsStatus substruktur

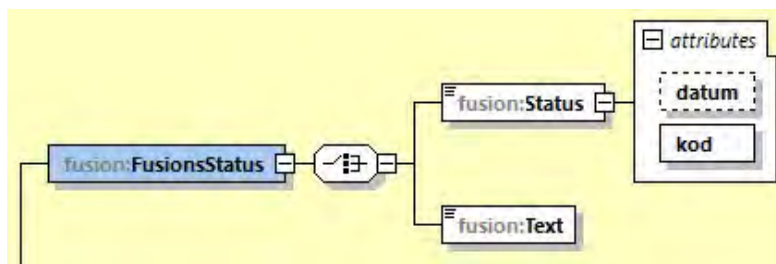

Element	Beskrivning
Status	Fusionsstatus för fusionsärendet (text).
Text	Ev. statustext om det inte finns någon kod. Ex. fusion förfallen.

Attribut	Beskrivning
datum	Statusdatum för fusionsärendet.
kod	Fusionsstatus för fusionsärendet (kod).

#### 7.4.3.2 ÖvertagandeBolag substruktur

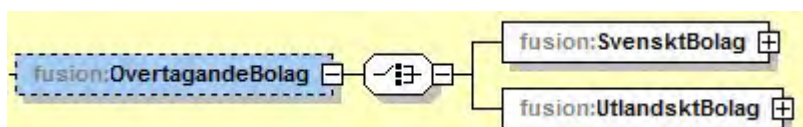

Element	Beskrivning
SvensktBolag	Behållare för information om det svenska bolaget i fusionen.
UtlandsktBolag	Behållare för information om det utländska bolaget i fusionen.

#### 7.4.3.2.1 SvensktBolag substruktur

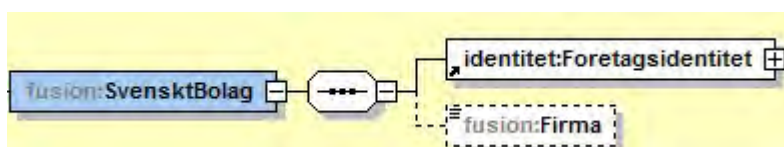

Element	Beskrivning
indentitet:Foretagsidentitet	Företagsidentitet på övertagande bolag i fusion. Företagsidentitet finns med beskrivande text under kap 6.1.
Firma	Företagsnamn (firma) på övertagande bolag i fusion.

#### 7.4.3.2.2 UtlandsktBolag substruktur

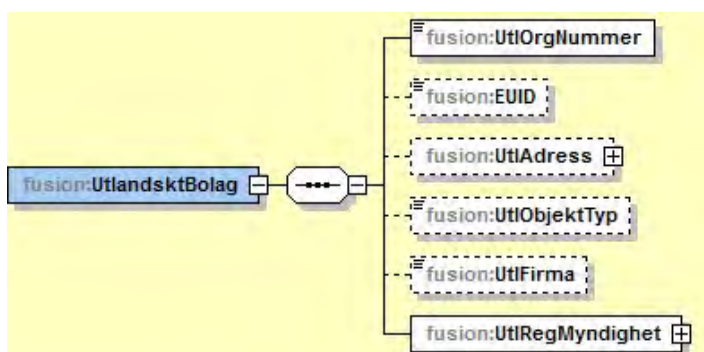

Element	Beskrivning
UtlOrgNummer	Organisationsnummer för det utländska bolaget.
EUID	Det utländska bolagets EUID. EUID är en unik identifierare för företag och filialer i BRIS (Business Register Interconnection System).
UtlAdress	Behållare för information om det utländska bolagets adress.
UtlObjektTyp	Objekttyp för det utländska bolaget.
UtlFirma	Företagsnamn (firma) på det utländska bolaget.
UtlRegMyndighet	Behållare för information om det utländska bolagets registreringsmyndighet.

#### 7.4.3.2.2.1 UtlAdress substruktur

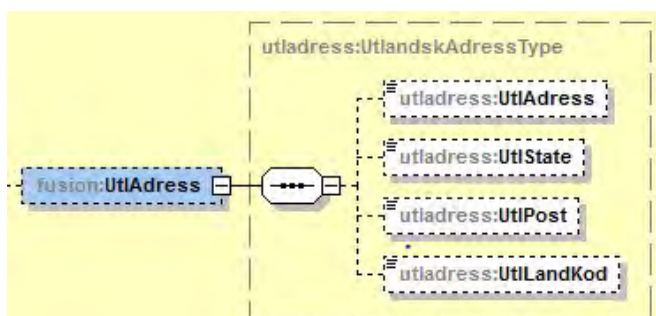

Element	Beskrivning
UtlAdress	Utländskt överlåtande bolagets adress.
UtlState	Utländskt överlåtande bolagets säte.
UtlPost	Utländskt överlåtande bolagets e-post.
UtlLandKod	Utländskt överlåtande bolagets landskod.

#### 7.4.3.2.2.2 UtlRegMyndighet substruktur

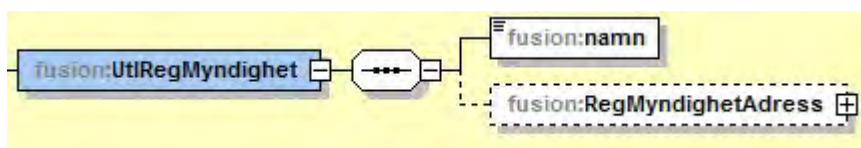

Element	Beskrivning
namn	Registreringsmyndighetens namn.
RegMyndighetAdress	Behållare för information om registreringsmyndighetens adress.

## 7.4.3.2.2.1 RegMyndighetAdress substruktur

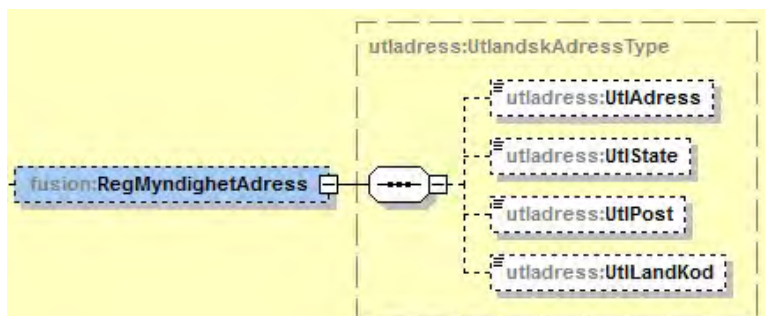

Element	Beskrivning
UtlAdress	Registreringsmyndighetens adress.
UtlState	Används ej.
UtlPost	Används ej.
UtlLandKod	Registreringsmyndighetens landskod.

## 7.4.3.3 OverlatandeBolag substruktur

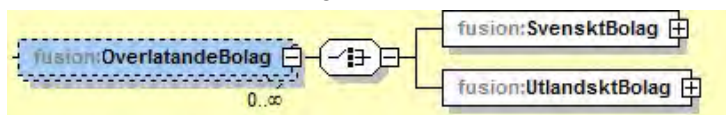

Element	Beskrivning
SvensktBolag	Behållare för information om det svenska bolaget i fusionen. Flera förekomster kan förekomma.
UtlandsktBolag	Behållare för information om det utländska bolaget i fusionen. Flera förekomster kan förekomma.

## 7.4.3.3.1 SvensktBolag substruktur

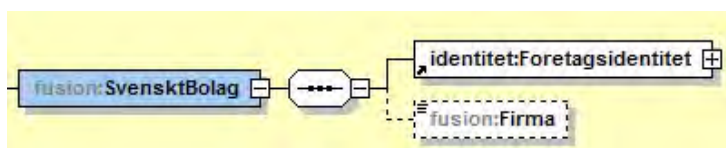

Element	Beskrivning
identitet:Foretagsidentitet	Företagsidentitet på överlåtande bolag i fusion. Företagsidentitet finns med beskrivande text under kap 6.1.
Firma	Företagsnamn (firma) på överlåtande bolag i fusion.

## 7.4.3.3.2 UtlandsktBolag substruktur

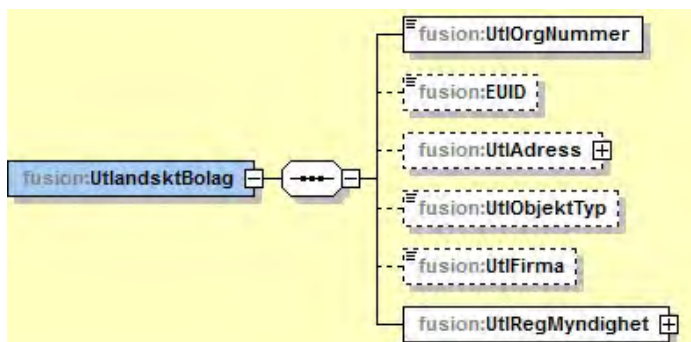

Element	Beskrivning
UtlOrgNummer	Organisationsnummer för det utländska bolaget.
EUID	Det utländska bolagets EUID. EUID är en unik identifierare för företag och filialer i BRIS (Business Register Interconnection System).
UtlAdress	Behållare för information om det utländska bolagets adress.
UtlObjektTyp	Objekttyp för det utländska bolaget.
UtlFirma	Företagsnamn (firma) på det utländska bolaget.
UtlRegMyndighet	Behållare för information om det utländska bolagets registreringsmyndighet.

#### 7.4.3.3.2.1 UtlAdress substruktur

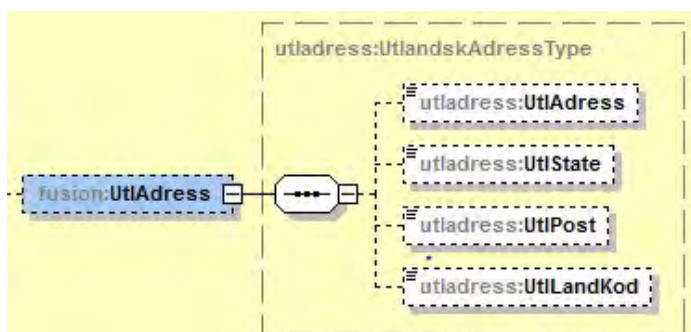

Element	Beskrivning
UtlAdress	Utländskt överlåtande bolagets adress.
UtlState	Utländskt överlåtande bolagets säte.
UtlPost	Utländskt överlåtande bolagets e-post.
UtlLandKod	Utländskt överlåtande bolagets landskod

#### 7.4.3.3.2.2 UtlRegMyndighet substruktur

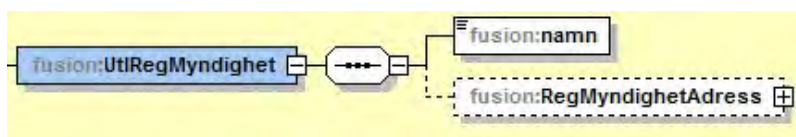

Element	Beskrivning
namn	Registreringsmyndighetens namn.
RegMyndighetAdress	Behållare för information om registreringsmyndighetens adress.

7.4.3.3.2.1 RegMyndighetAdress substruktur

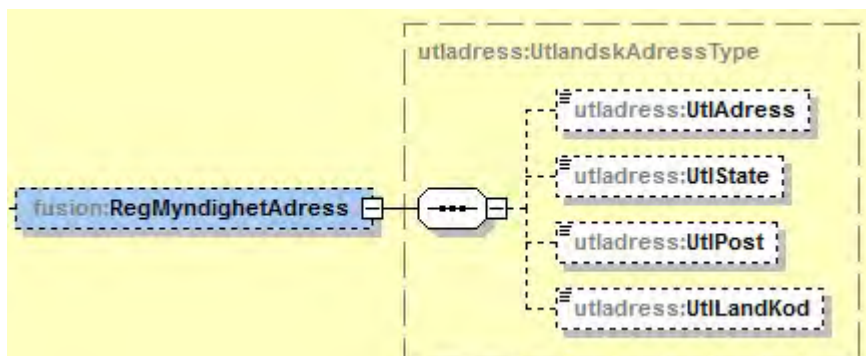

Element	Beskrivning
UtlAdress	Registreringsmyndighetens adress.
UtlState	Används ej.
UtlPost	Används ej.
UtlLandKod	Registreringsmyndighetens landskod.

7.4.3.4 Beslut substruktur

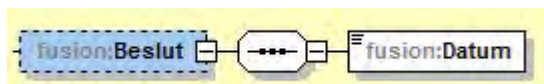

Element	Beskrivning
Beslut/Datum	Beslutsdatum för avtal om fusion.

7.4.3.5 Tillstandsansokan substruktur

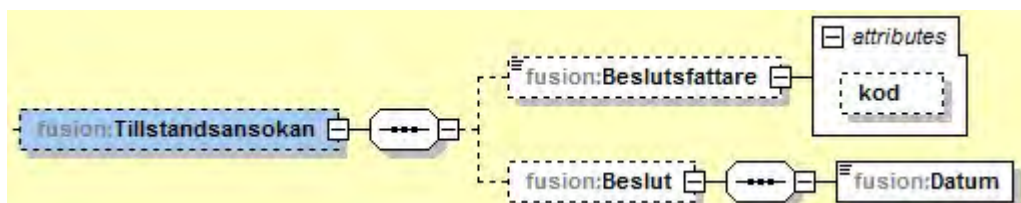

Element	Beskrivning
Beslutsfattare	Beslutsfattare till ansökan om tillstånd till fusionen. (text).
Beslut/Datum	Beslutsdatum för ansökan om tillstånd till fusionen.

Attribut	Beskrivning
kod	Beslutsfattare till ansökan om tillstånd till fusionen (kod).

## 7.4.3.6 Verkstallan substruktur

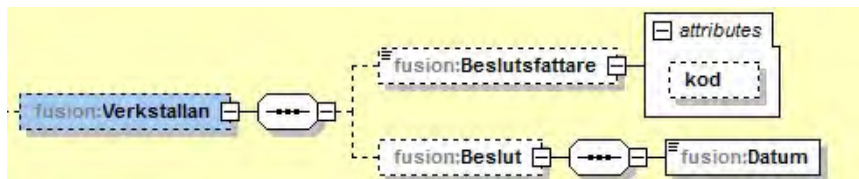

Element	Beskrivning
Beslutsfattare	Beslutsfattare för att verkställa fusionen. (text).
Beslut/Datum	Beslutsdatum för att verkställa fusionen.

Attribut	Beskrivning
kod	Beslutsfattare för att verkställa fusionen (kod).

## 7.4.3.7 Genomford substruktur

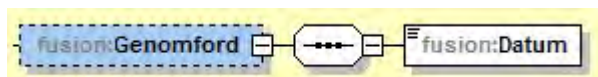

Element	Beskrivning
Genomford/Datum	Datum när fusionen är genomförd.

## 7.4.3.8 Forfallen substruktur

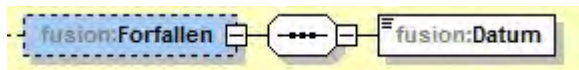

Element	Beskrivning
Forfallen/Datum	Registreringsdatum för när fusionen är förfallen.

## 7.4.3.9 Kallelse substruktur

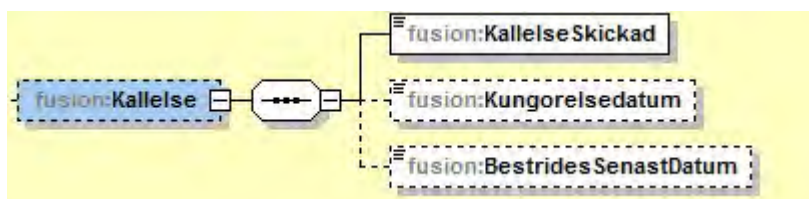

Element	Beskrivning
KallelseSkickad	Värde om kallelse har skett.
Kungorelsedatum	Kungörelsedatum för kallelse av kända och okända borgenärer.
BestridesSenastDatum	Senaste datum för bestridande av fusionen.

## 7.5 Avregistrering substruktur



Element	Beskrivning
AvregistreringsStatus	Behållare för information om avregistreringstatus.
Beslut	Behållare för information om beslut.
AvregArsredsaknas	Behållare för information om avregistrering p.g.a att årsredovisning saknas.
Avford	Behållare för information om avregistrering pga av överksamt företag.
AvregEnlDomstolsbeslut	Behållare för information om avregistrering enligt domstolsbeslut.
AvregFLsaknarVD	Behållare för information om avregistrering när filialen saknar VD.
AvregPgaFusionMedUtlBolag	Behållare för information om avregistrering p.g.a fusion med utländskt bolag.
AvregVerkUpphort	Behållare för information om avregistrering när verksamheten upphört.
AvregUtlandsLikvKk	Behållare för information om avregistrering p.g.a. utländska företags likvidation eller konkurs.
Avfordenl172	Behållare för information om avregistrering enligt 17:2 handelsregisterlagen.
Anteckning	Ev. anteckning som gäller avregistrering av företaget (fritext).

### 7.5.1 AvregistreringsStatus substruktur



Element	Beskrivning
AvregistreringsStatus	Avregistreringsstatus för avregistreringsärendet (text).

Attribut	Beskrivning
datum	Statusdatum för avregistreringsärendet.
kod	Statuskod för avregistreringsärendet (kod).

#### 7.5.2 Beslut substruktur



Element	Beskrivning
Datum	Beslutsdatum för avregistrering.

#### 7.5.3 AvregArsredsaknas substruktur

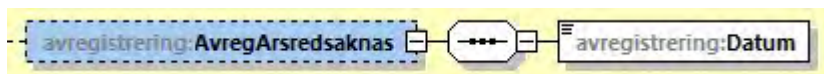

Element	Beskrivning
Datum	Datum för avregistrering p.g.a. att årsredovisning saknas.

#### 7.5.4 Avford substruktur

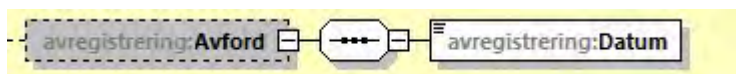

Element	Beskrivning
Datum	Datum för avregistrering av overksam företag.

#### 7.5.5 AvregEnlDomstolsbeslut substruktur

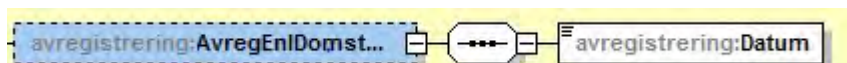

Element	Beskrivning
Datum	Datum för avregistrering enligt domstolsbeslut.

#### 7.5.6 AvregFLsaknarVD substruktur

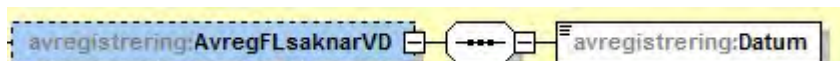

Element	Beskrivning
Datum	Datum för avregistrering p.g.a. att VD saknas.

#### 7.5.7 AvregPgaFusionMedUtlBolag

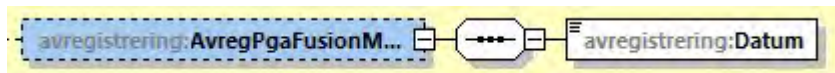

Element	Beskrivning
Datum	Datum för avregistrering p.g.a. fusion med utländskt bolag.

#### 7.5.8 AvregVerkUpphort substruktur

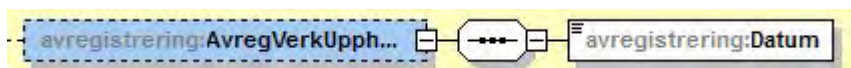

Element	Beskrivning
Datum	Datum för avregistrering p.g.a. att verksamheten upphört.

#### 7.5.9 AvregUtlandLikvKk substruktur

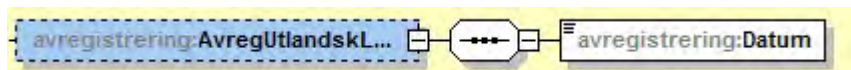

Element	Beskrivning
Datum	Datum för avregistrering p.g.a. utländska företags likvidation eller konkurs.

#### 7.5.10 Avforden172 substruktur

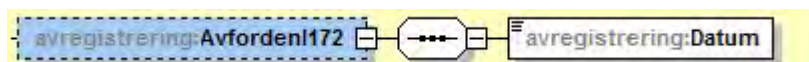

Element	Beskrivning
Datum	Datum för avregistrering enligt 17:2 handelsregister lagen.

#### 7.6 Foretagsrekonstruktion substruktur

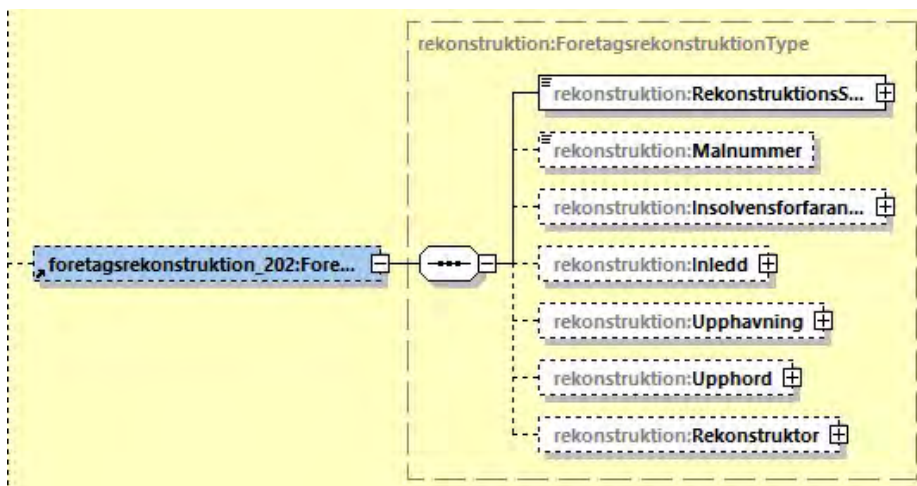

Element	Beskrivning
RekonstruktionsStatus	Behållare för information om rekonstruktionsstatus.
Malnummer	Information om målnummer.
Insolvensförfarande	Behållare för information om insolvensförfarande
Inledd	Behållare för information om inledandet av rekonstruktionen.
Upphavning	Behållare för information om upphävning av rekonstruktionen.
Upphord	Behållare för information om upphörande av rekonstruktionen.
Rekonstruktör	Behållare för information om rekonstruktör

7.6.1 RekonstruktionsStatus substruktur



Element	Beskrivning
RekonstruktionsStatus	Rekonstruktionsstatus för rekonstruktionssärendet (text).

Attribut	Beskrivning
datum	Statusdatum för rekonstruktionssärendet.
kod	Statuskod för rekonstruktionssärendet (kod).

7.6.2 Insolvensförfarande substruktur

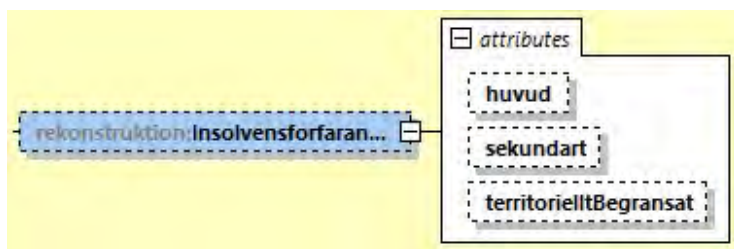

Element	Beskrivning
Insolvensförfarande	Insolvensförfarande för konkursärendet.

Attribut	Beskrivning
huvud	Huvudinsolvensförfarande.
sekundart	Sekundärt insolvensförfarande.
territorielltBegransat	Territoriellt insolvensförfarande.

### 7.6.3 Inledd substruktur

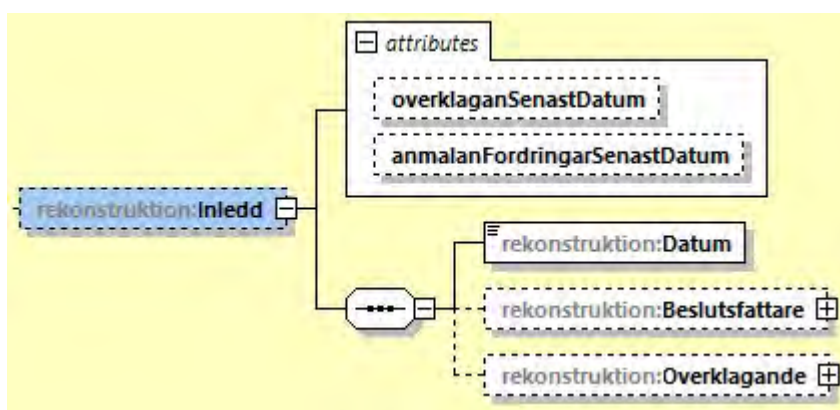

Element	Beskrivning
Datum	Datum för inledd företagsrekonstruktion.
Beslutsfattare	Behållare för beslutsfattare.
Overklagande	Behållare för överklagande.

Attribut	Beskrivning
overklaganSenastDatum	Datum för att senast överklaga.
anmalanFordringarSenastDatum	Datum för att senast anmäla fordringar.

### 7.6.4 Beslutsfattare substruktur

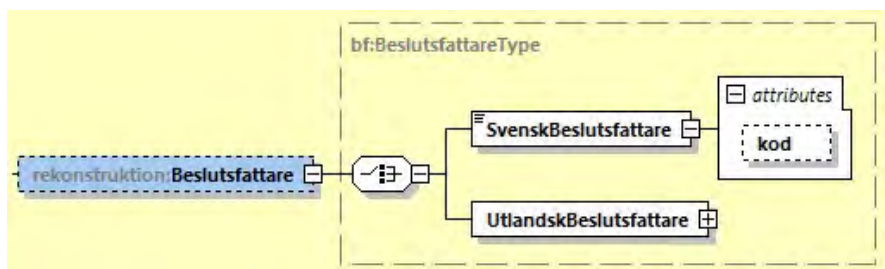

Element	Beskrivning
SvenskBeslutsfattare	Vem som tagit beslut om rekonstruktion (text).
UtländskBeslutsfattare	Behållare för utländsk beslutsfattare.

Attribut	Beskrivning
kod	Vem som tagit beslut om rekonstruktion (kod).

## 7.6.5 UtlandskBeslutsfattare substruktur

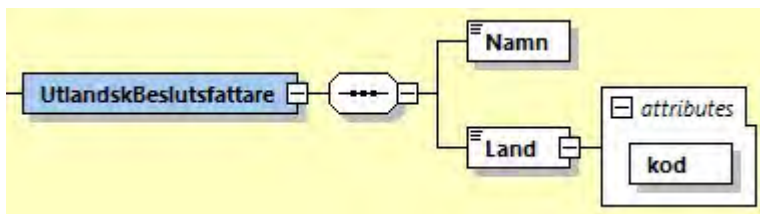

Element	Beskrivning
Namn	Namn på utländsk beslutsfattare.
Land	Land för den utländske beslutsfattaren (text).

Attribut	Beskrivning
kod	Land för den utländske beslutsfattaren (kod).

## 7.6.6 Upphavning substruktur

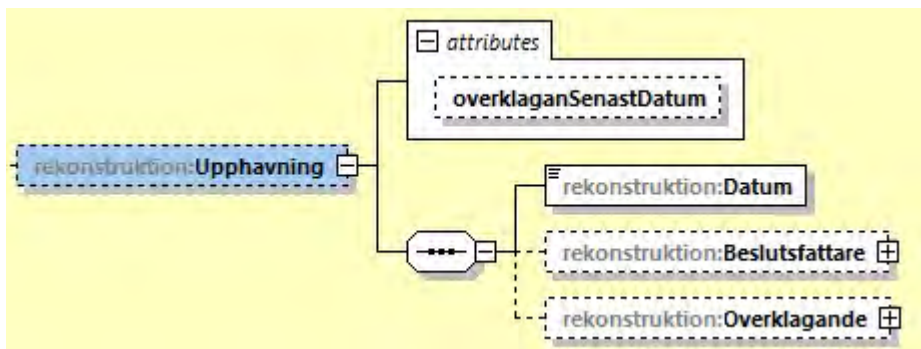

Element	Beskrivning
Datum	Datum för upphävning av rekonstruktion.
Beslutsfattare	Behållare för beslutsfattare.
Overklagande	Behållare för överklagande.

Attribut	Beskrivning
overklaganSenastDatum	Datum för att senast överklaga.

7.6.7 Beslutsfattare substruktur

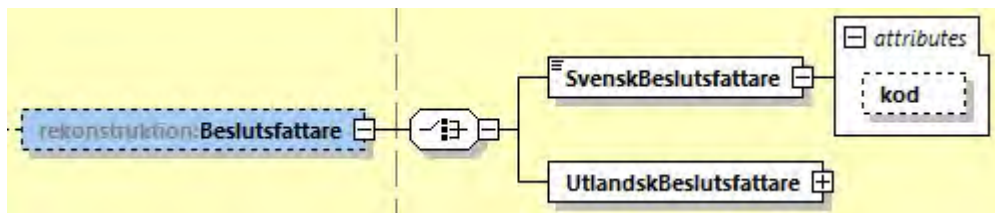

Element	Beskrivning
SvenskBeslutsfattare	Svensk beslutsfattare som tagit beslut om upphävning av rekonstruktion (text).
UtlandskBeslutsfattare	Utländsk beslutsfattare som tagit beslut om upphävning av rekonstruktion (text).

Attribut	Beskrivning
kod	Vem som tagit beslut om upphävning av rekonstruktion (kod).

7.6.8 UtlandskBeslutsfattare substruktur

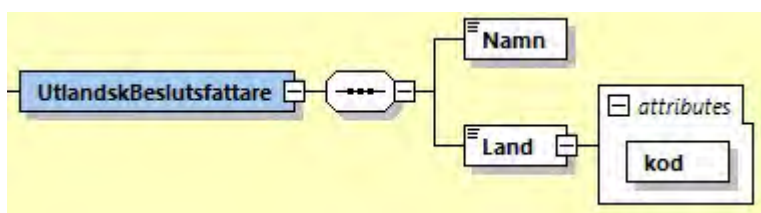

Element	Beskrivning
Namn	Namn på utländsk beslutsfattare.
Land	Land för den utländske beslutsfattaren (text).

Attribut	Beskrivning
kod	Land för den utländske beslutsfattaren (kod).

7.6.9 Överklagande substruktur

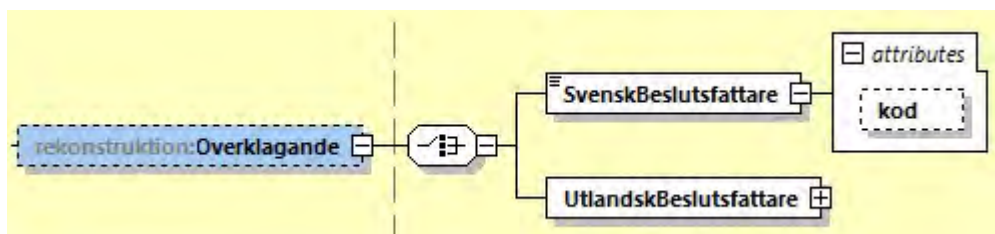

Element	Beskrivning
SvenskBeslutsfattare	Svensk beslutsfattare som tagit beslut om överklagande av rekonstruktion (text).

UtlandskBeslutsfattare	Utländsk beslutsfattare som tagit beslut om överklagande av rekonstruktion (text).
------------------------	--

Attribut	Beskrivning
kod	Vem som tagit beslut om överklagande av rekonstruktion (kod).

#### 7.6.10 UtlandskBeslutsfattare substruktur

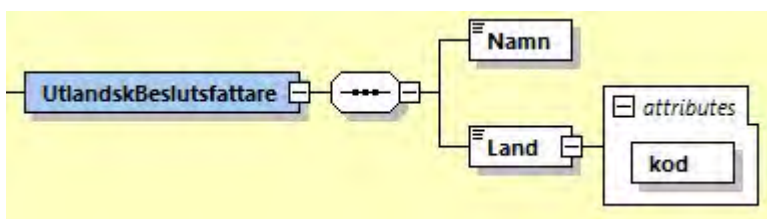

Element	Beskrivning
Namn	Namn på utländsk beslutsfattare.
Land	Land för den utländske beslutsfattaren (text).

Attribut	Beskrivning
kod	Land för den utländske beslutsfattaren (kod).

#### 7.6.11 Upphord substruktur

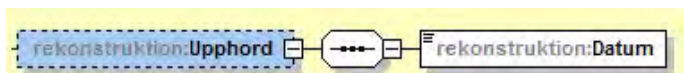

Element	Beskrivning
Datum	Datum för upphördande av företagsrekonstruktion.

#### 7.6.12 Rekonstruktör substruktur

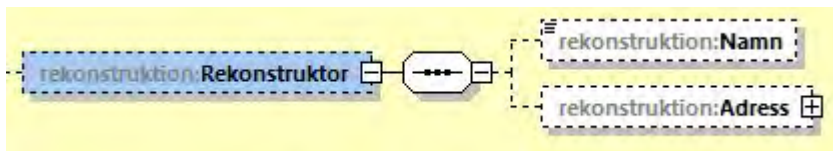

Element	Beskrivning
Namn	Namn på rekonstruktör
Adress	Adress till rekonstruktör

7.6.13 Adress substruktur

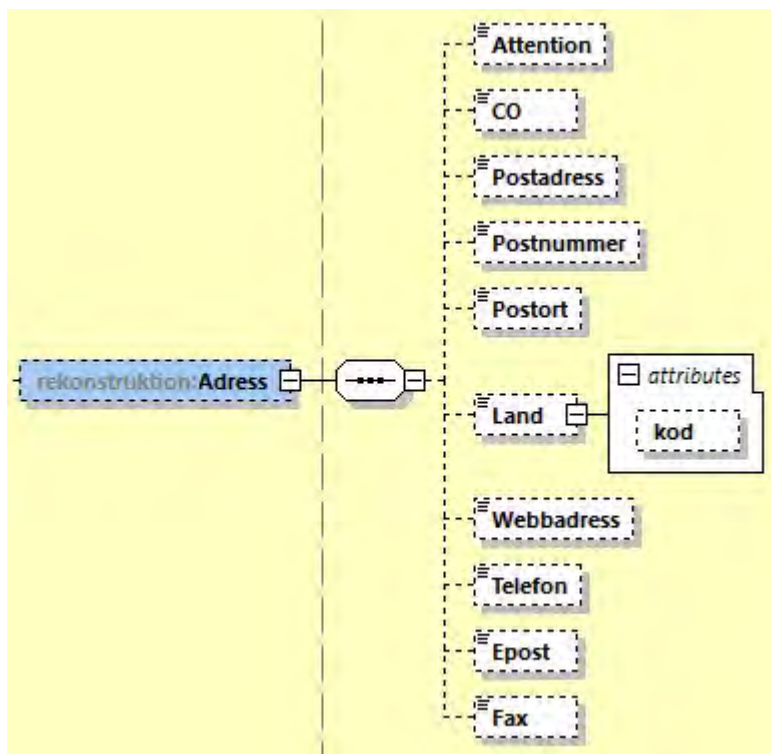

Element	Beskrivning
Attention	Används ej.
CO	Används ej.
Postadress	Rekonstruktörens adress.
Postnummer	Rekonstruktörens postnummer.
Postort	Rekonstruktörens postort.
Land	Används ej.
Webbadress	Används ej.
Telefon	Används ej.
Epost	Används ej.
Fax	Används ej.

Attribut	Beskrivning
kod	Används ej.

7.7 Ombildning substruktur

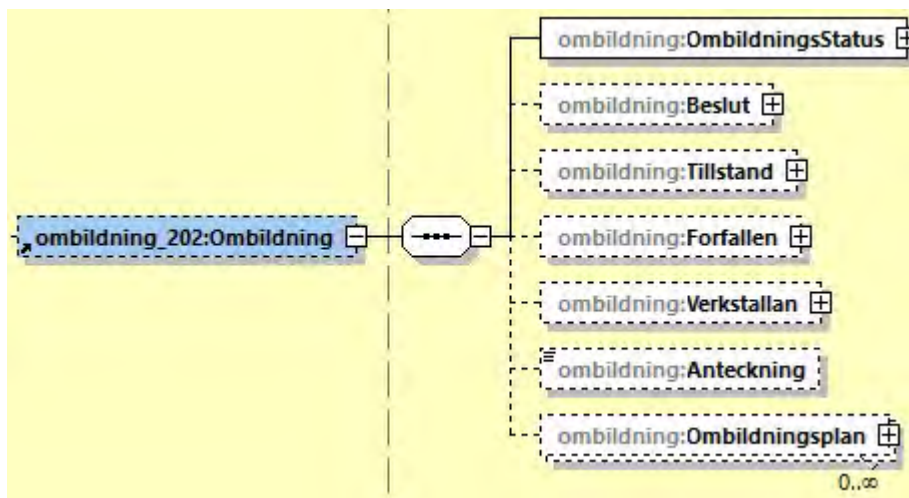

Element	Beskrivning
OmbildningsStatus	Behållare för information om ombildningsstatus.
Beslut	Behållare för information om beslut.
Tillstand	Behållare för information om tillstånd till ombildningen.
Forfallen	Behållare för information om förfallen ombildning.
Verkstallan	Behållare för information om verkställan av ombildningen.
Anteckning	Ev. anteckningar som gäller ombildningsärendet (fritext).
Ombildningsplan	Behållare för information om ombildningsplan

7.7.1 OmbildningsStatus substruktur

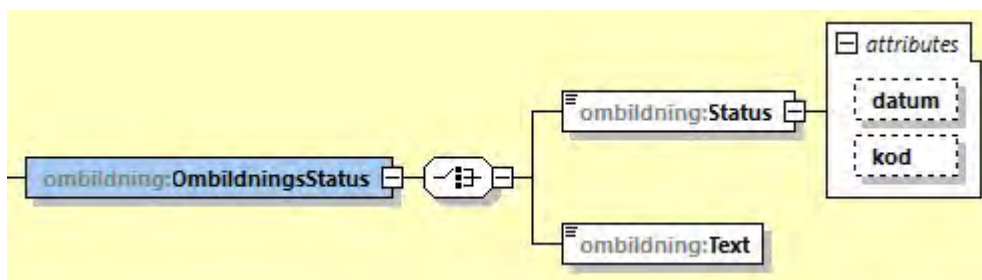

Element	Beskrivning
Status	Status för ombildningsärendet.
Text	Status för ombildningsärendet i text.

Attribut	Beskrivning
datum	Statusdatum för ombildningsärendet.
kod	Statuskod för ombildningsärendet (kod).

7.7.2 Beslut substruktur



Element	Beskrivning
Datum	Beslutsdatum för ombildning.

7.7.3 Tillstånd substruktur

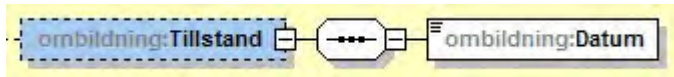

Element	Beskrivning
Datum	Tillståndsdatum för ombildning.

7.7.4 Forfallen substruktur

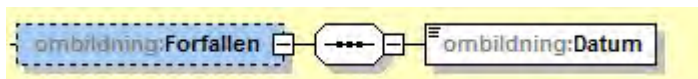

Element	Beskrivning
Datum	Registreringsdatum för ombildning förfallen.

7.7.5 Verkställen substruktur

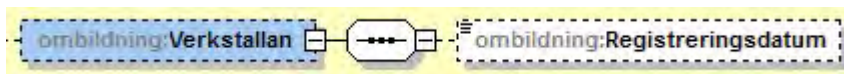

Element	Beskrivning
Registreringsdatum	Registreringsdatum för verkställen om ombildning.

7.7.6 Ombildningsplan substruktur

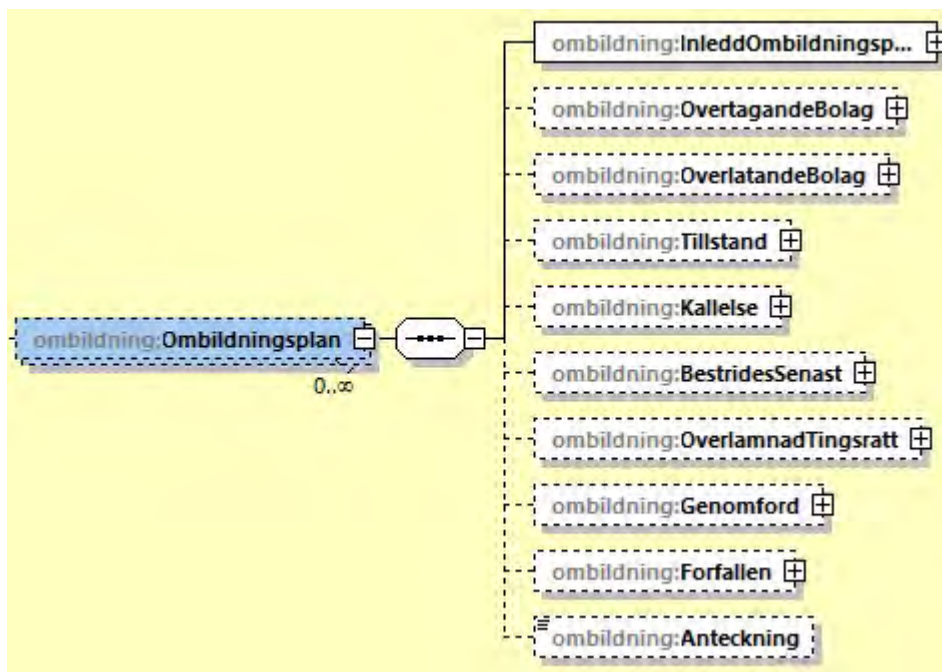

Element	Beskrivning
InleddOmbildningsplan	Behållare för information om inledd ombildning.
OvertagandeBolag	Behållare för information om övertagande bolag.
OverlatandeBolag	Behållare för information om överlåtande bolag.
Tillstand	Behållare för information om tillstånd.
Kallelse	Behållare för information om kallelse.
BestridesSenast	Behållare för information om bestridande av ombildningen.
OverlamnadTingsratt	Behållare för information om ombildning överlämnad till tingsrätt
Genomford	Behållare för information om genomförd ombildning.
Forfallen	Behållare för information om förfallen ombildningsplan.
Anteckning	Ev. anteckningar som gäller ombildningsärendet (fritext).

7.7.7 InleddOmbildningsplan substruktur

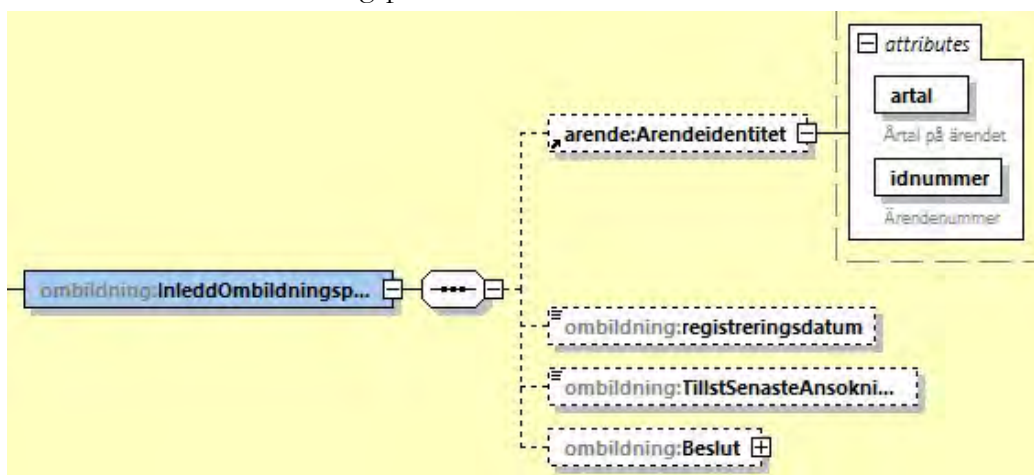

Element	Beskrivning
---------	-------------

Arendeidentitet	Behållare för ärendeidentitet för fusionen förfallen. Arendeidentitet finns med beskrivande text under kap 7.1
registreringdatum	Behållare för registreringsdatum.
TillstSenasteAnsokning	Senaste ansökningsdatum för tillstånd.
arende:Arendeidentitet	Arendeidentitet finns med beskrivande text under kap 7.1.

### 7.7.8 Beslut substruktur

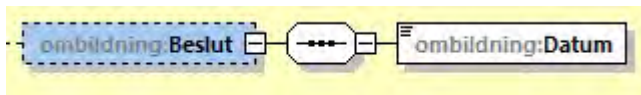

Element	Beskrivning
Datum	Beslutsdatum för ombildningsplanen.

### 7.7.9 OvertagandeBolag substruktur

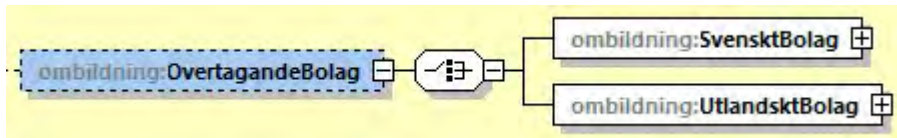

Element	Beskrivning
SvensktBolag	Behållare för information om det svenska bolaget i ombildningen.
UtlandsktBolag	Behållare för information om det utländska bolaget i ombildningen.

### 7.7.10 SvensktBolag substruktur

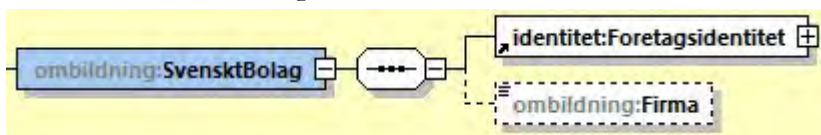

Element	Beskrivning
Foretagsidentitet	Företagsidentitet på övertagande bolag i ombildning. Foretagsidentitet finns med beskrivande text under kap 6.1.
Firma	Namn på svenskt bolag.

### 7.7.11 UtlandsktBolag substruktur

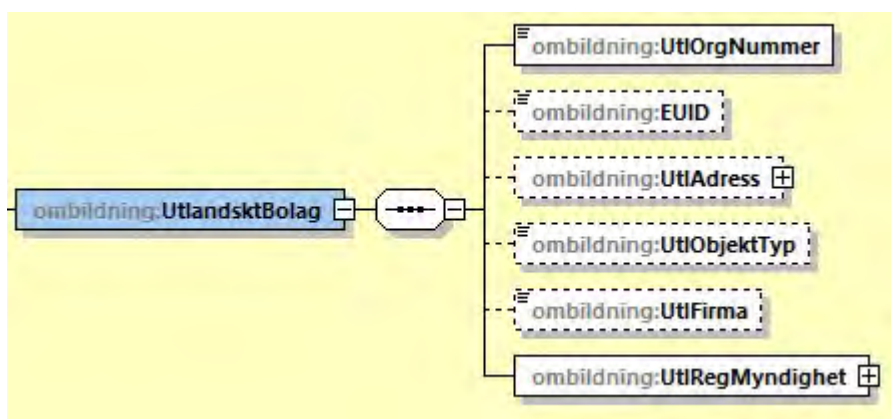

Element	Beskrivning
UtlOrgNumber	Organisationsnummer för det utländska bolaget.
EUID	Det utländska bolagets EUID. EUID är en unik identifierare för företag och filialer i BRIS (Business Register Interconnection System).
UtlAdress	Behållare för information om det utländska bolagets adress.
UtlObjektTyp	Objekttyp för det utländska bolaget.
UtlFirma	Företagsnamn (firma) på det utländska bolaget.
UtlRegMyndighet	Behållare för information om det utländska bolagets registreringsmyndighet.

#### 7.7.12 UtlAdress substruktur

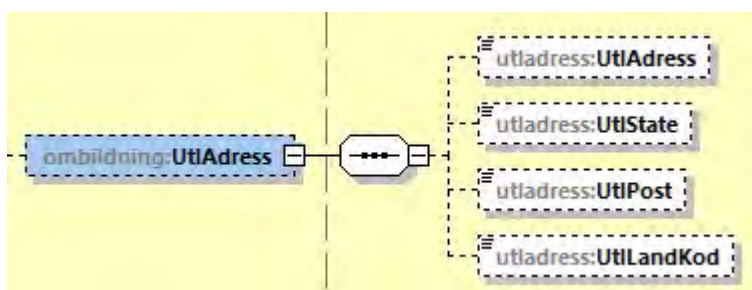

Element	Beskrivning
UtlAdress	Utländskt övertagande bolagets adress.
UtlState	Utländskt övertagande bolagets säte.
UtlPost	Utländskt övertagande bolagets e-post.
UtlLandKod	Utländskt övertagande bolagets landskod

#### 7.7.13 UtlRegMyndighet substruktur

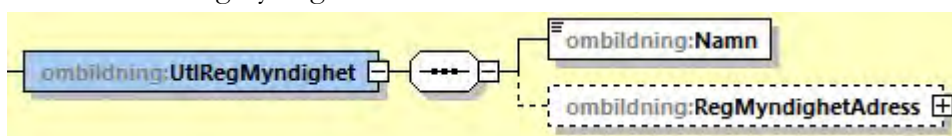

Element	Beskrivning
namn	Registreringsmyndighetens namn.

RegMyndighetAdress	Behållare för information om registreringsmyndighetens adress.
--------------------	--

#### 7.7.14 RegMyndighetAdress

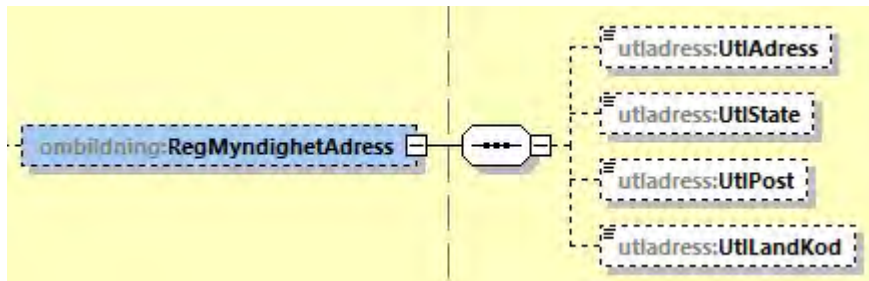

Element	Beskrivning
UtIAdress	Registreringsmyndighetens adress.
UtIState	Används ej.
UtIPost	Används ej.
UtILandKod	Registreringsmyndighetens landskod.

#### 7.7.15 OverlatandeBolag

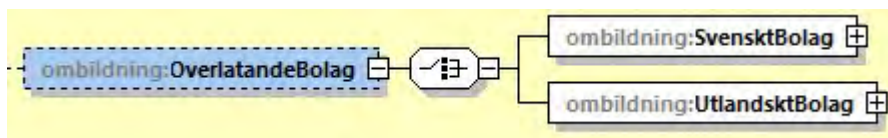

Element	Beskrivning
SvensktBolag	Behållare för information om det svenska bolaget i ombildningen.
UtlandsktBolag	Behållare för information om det utländska bolaget i ombildningen.

#### 7.7.16 SvensktBolag substruktur

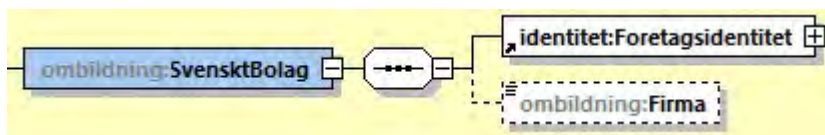

Element	Beskrivning
Foretagsidentitet	Företagsidentitet på överlåtande bolag i ombildning. Företagsidentitet finns med beskrivande text under kap 7.1.
Firma	Företagsnamn (firma) på överlåtande bolag i ombildning.

## 7.7.17 UtländsktBolag substruktur

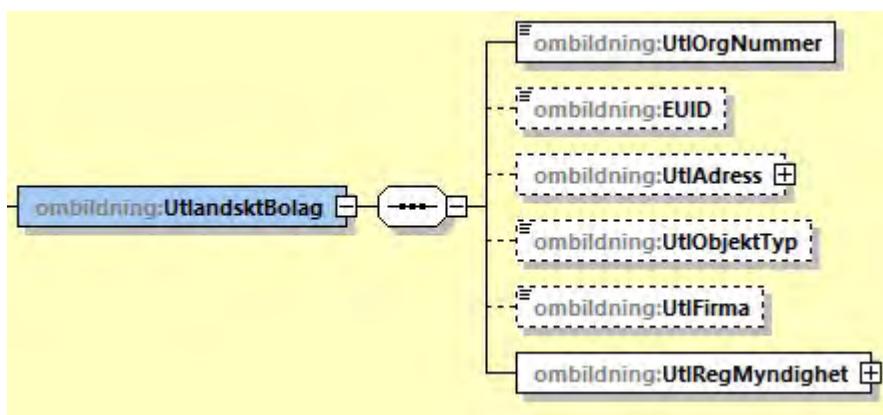

Element	Beskrivning
UtlOrgNummer	Organisationsnummer för det utländska bolaget.
EUID	Det utländska bolagets EUID. EUID är en unik identifierare för företag och filialer i BRIS (Business Register Interconnection System).
UtlAdress	Behållare för information om det utländska bolagets adress.
UtlObjektTyp	Objekttyp för det utländska bolaget.
UtlFirma	Företagsnamn (firma) på det utländska bolaget.
UtlRegMyndighet	Behållare för information om det utländska bolagets registreringsmyndighet.

## 7.7.18 UtlAdress substruktur

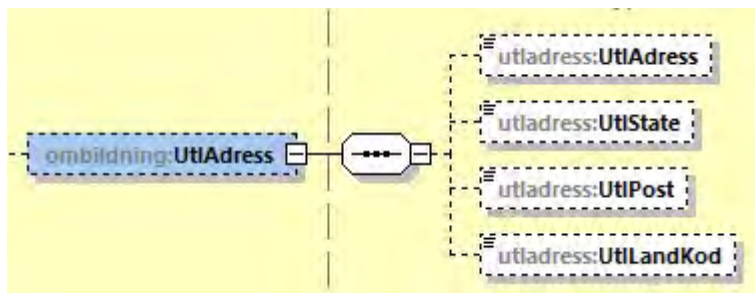

Element	Beskrivning
UtlAdress	Utländskt överlåtande bolagets adress.
UtlState	Utländskt överlåtande bolagets säte.
UtlPost	Utländskt överlåtande bolagets e-post.
UtlLandKod	Utländskt överlåtande bolagets landskod

## 7.7.19 UtlRegMyndighetAdress substruktur

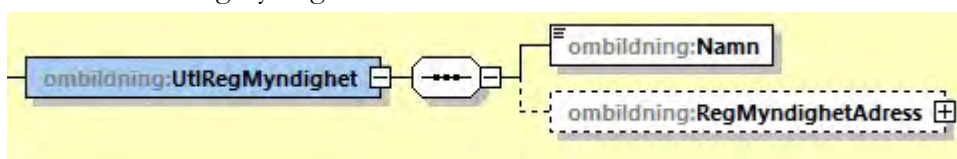

Element	Beskrivning
namn	Registreringsmyndighetens namn.
RegMyndighetAdress	Behållare för information om registreringsmyndighetens adress.

#### 7.7.20 RegMyndighetAdress substruktur

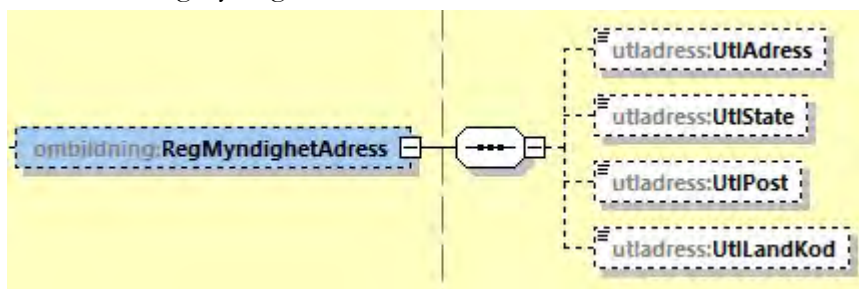

Element	Beskrivning
UtIAdress	Registreringsmyndighetens adress.
UtIState	Används ej.
UtIPost	Används ej.
UtILandKod	Registreringsmyndighetens landskod.

#### 7.7.21 Tillstand substruktur

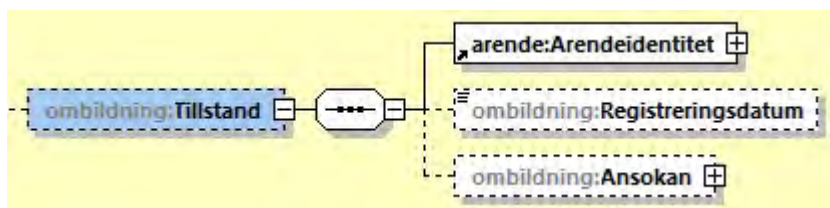

Element	Beskrivning
Arendeidentitet	Behållare för ärendeidentitet för tillstånd till ombildningen. Ärendeidentitet finns med beskrivande text under kap 7.1.
Registreringsdatum	Tillståndsärendets registreringsdatum.
Ansokan	Behållare för information om tillståndsansökan.

#### 7.7.22 Ansokan substruktur

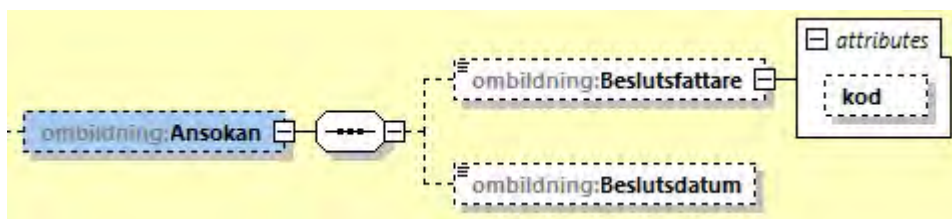

Element	Beskrivning
Beslutsfattare	Beslutsfattare till ansökan om fusionstillstånd (text).
Beslutsdatum	Beslutsdatum för ansökan om fusionstillstånd.

Attribut	Beskrivning
kod	Beslutsfattare till ansökan om fusionstillstånd (kod).

### 7.7.23 Kallelse substruktur

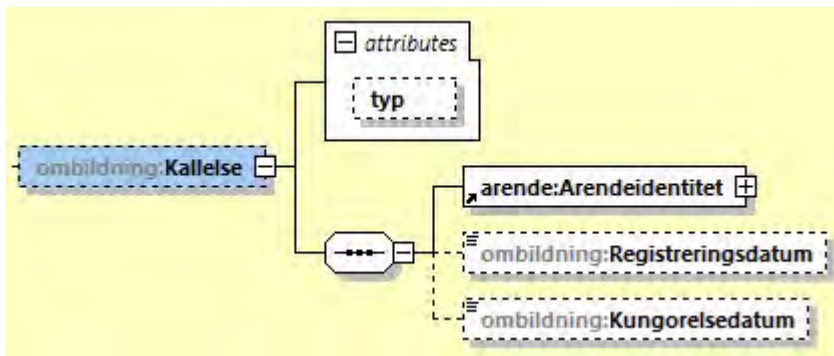

Element	Beskrivning
Arendeidentitet	Behållare för ärendeidentitet för kallelse till kända och okända borgenärer. Arendeidentitet finns med beskrivande text under kap 7.1.
Registreringsdatum	Information om kallelSENS registreringsdatum
Kungorelsedatum	Kungörelsedatum för kallelse av kända och okända borgenärer.

### 7.7.24 BestridesSenast substruktur

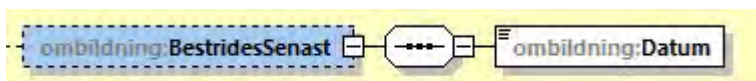

Element	Beskrivning
Datum	Senaste datum för bestridande av ombildningen.

### 7.7.25 OverlamnadTingsratt substruktur

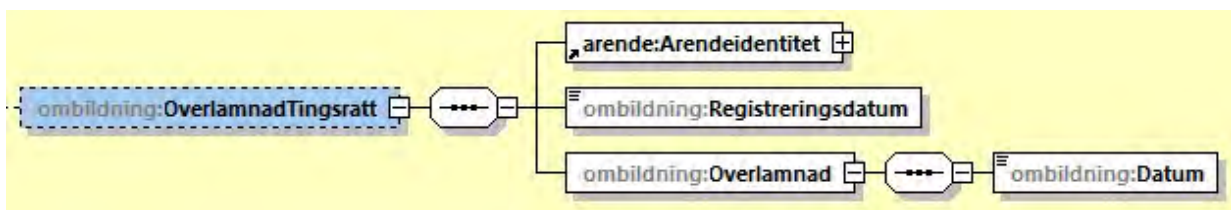

Element	Beskrivning
---------	-------------

Arendeidentitet	Behållare för ärendeidentitet för ombildningsärendet som är överlämnat till tingsrätten för tillstånd. Arendeidentitet finns med beskrivande text under kap 7.1.
Registreringsdatum	Registreringsdatum för ombildningsärendet som är överlämnat till tingsrätten för tillstånd.
Overlämnad	Datum när ombildningsärendet är överlämnat till tingsrätten för tillstånd.

### 7.7.26 Genomford substruktur

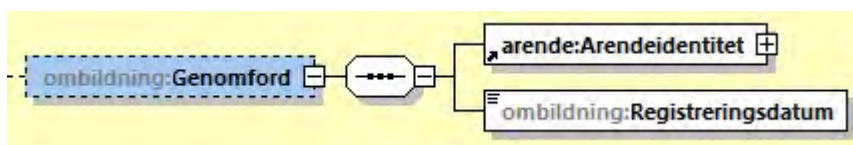

Element	Beskrivning
Arendeidentitet	Behållare för ärendeidentitet för genomförd ombildning. Arendeidentitet finns med beskrivande text under kap 7.1
Registreringsdatum	Information om registreringsdatum

### 7.7.27 Forfallen substruktur

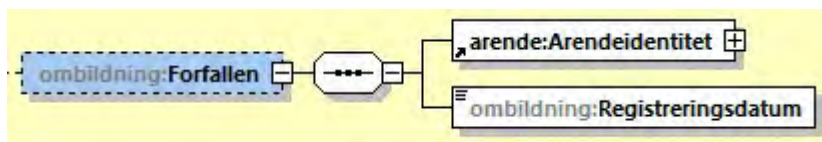

Element	Beskrivning
Arendeidentitet	Behållare för ärendeidentitet för ombildning förfallen. Arendeidentitet finns med beskrivande text under kap 7.1
Registreringsdatum	Information om registreringsdatum

## 7.8 Delningsplan substruktur

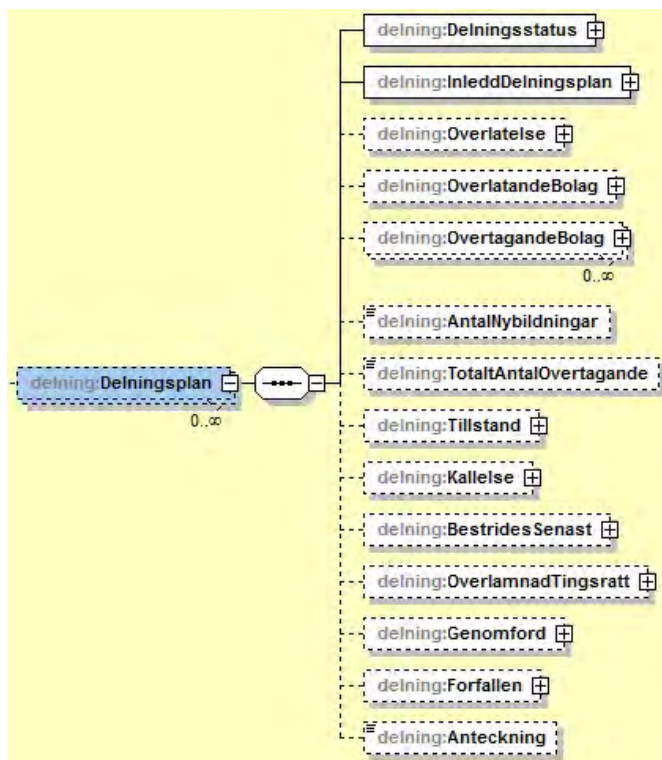

Element	Beskrivning
DelningsStatus	Behållare för information om delningsstatus.
InleddDelningsplan	Behållare för information om delningsplanen.
Overlatelse	Behållare för information om överlåtelsen.
OverlatandeBolag	Behållare för information om överlåtande bolag.
OvertagandeBolag	Behållare för information om övertagande bolag.
AntalNybildningar	Antal företag som ska nybildas genom delning.
TotaltAntalOvertagande	Det totala antalet övertagande bolag som ingår i delningsplanen.
Tillstand	Behållare för information om tillstånd.
Kallelse	Behållare för information om kallelse.
BestridesSenast	Behållare för information om bestrides senast.
OverlamnadTingsratt	Behållare för information om överlämnande till tingsrätt.
Genomford	Behållare för information om genomförd delning.
Forfallen	Behållare för information om förfallen delning.
Anteckning	Ev. anteckningar till delningsärendet (fritext).

7.8.1 Delningsstatus substruktur

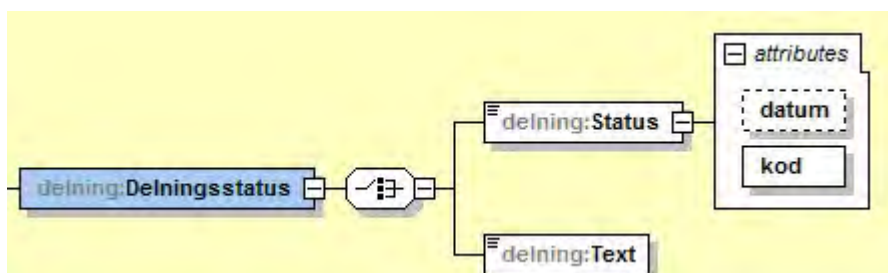

Element	Beskrivning
Status	Delningsstatus för delningsärendet (text).
Text	Ev. statustext om det inte finns någon kod. Ex. delning förfallen.

Attribut	Beskrivning
datum	Statusdatum för delningsärendet.
kod	Delningsstatus för delningsärendet (kod).

### 7.8.2 InleddDelningsplan substruktur

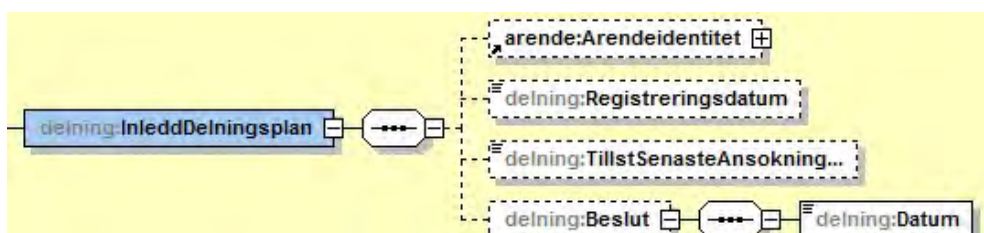

Element	Beskrivning
arende:Arendeidentitet	Behållare för information om ärendeidentitet för inledd delning. Arendeidentitet finns med beskrivande text under kap 6.1.
Registreringsdatum	Delningsärendets registreringsdatum.
TillstSenasteAnsokningsdatum	Tillståndsärendets senaste ansökningsdag.
Beslut/Datum	Delningsplanens beslutsdatum.

### 7.8.3 Overlatelse substruktur

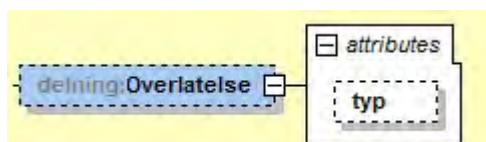

Attribut	Beskrivning
typ	Om delningen ska överlätas helt eller delvis.

### 7.8.4 OverlatandeBolag substruktur

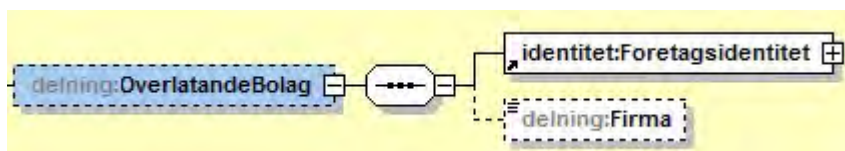

Element	Beskrivning
Identitet:Foretagsidentitet	Företagsidentitet på överlåtande bolag i delningen. Foretagsidentitet finns med beskrivande text under kap 6.1.
Firma	Firma på överlåtande bolag i delningen.

### 7.8.5 ÖvertagandeBolag substruktur

Om delningen leder till att företag ska nybildas, ser man de företagen först när anmälan om att delning är genomförd har registrerats.

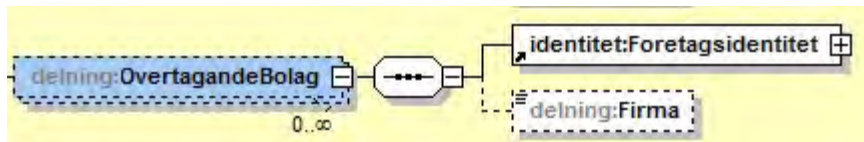

Element	Beskrivning
identitet:Foretagsidentitet	Företagsidentitet på övertagande bolag i delningen. Företagsidentitet finns med beskrivande text under kap 6.1.
Firma	Firma på övertagande bolag i delningen.

### 7.8.6 Tillstånd substruktur

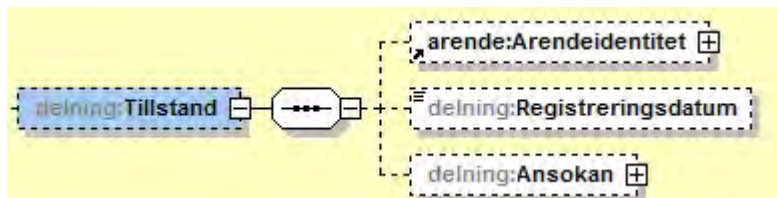

Element	Beskrivning
arende:Arendeidentitet	Behållare för information om ärendeidentitet för tillstånd. Ärendeidentitet finns med beskrivande text under kap 6.1.
Registreringsdatum	Tillståndsärendets registreringsdatum.
Ansokan	Behållare för information om ansökan till tillstånd.

#### 7.8.6.1 Ansokan substruktur

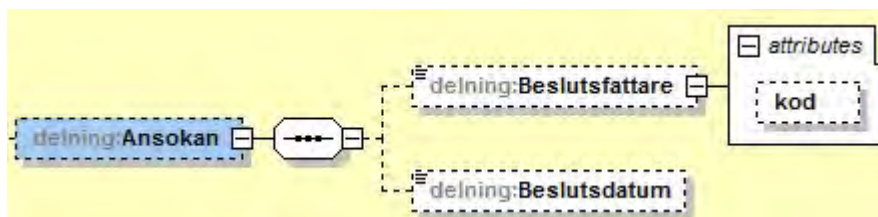

Element	Beskrivning
Beslutsfattare	Beslutsfattare till ansökan om tillstånd till delning (text).
Beslutsdatum	Beslutsdatum för ansökan om tillstånd till delning.

Attribut	Beskrivning
kod	Beslutsfattare till ansökan om tillstånd till delning (kod).

### 7.8.7 Kallelse substruktur

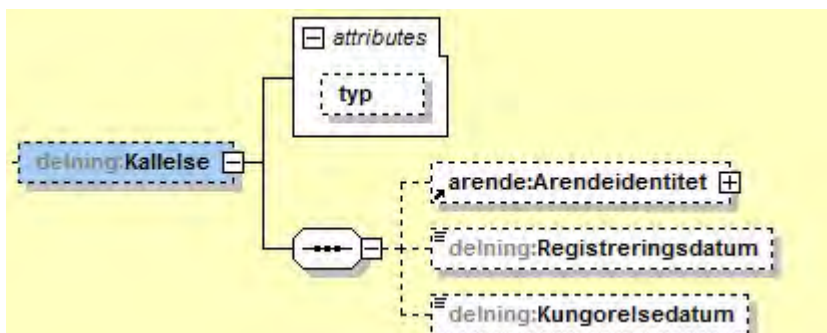

Attribut	Beskrivning
typ	Vilken typ av kallelse har skickats.

Element	Beskrivning
arende:Arendeidentitet	Behållare för information om ärendeidentitet för kallelse. Arendeidentitet finns med beskrivande text under kap 6.1.
Registreringsdatum	Kallelseärendets registreringsdatum.
Kungorelsedatum	Kungörelsedatum för kallelse av kända och okända borgenärer.

7.8.8 BestrideSenast substruktur

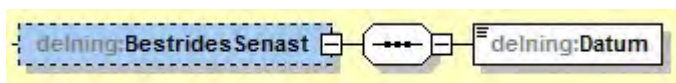

Element	Beskrivning
Datum	Vilket datum som är det senaste datum för bestridande av delningen.

7.8.9 OverlamnadTingsratt substruktur

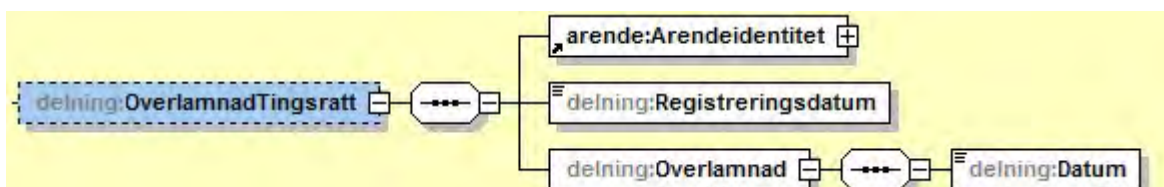

Element	Beskrivning
arende:Arendeidentitet	Behållare för information om ärendeidentitet för överlämnandet till tingsrätten. Arendeidentitet finns med beskrivande text under kap 6.1.
Registreringsdatum	Registreringsdatum för det delningsärendet som är överlämnat till tingsrätten.
Overlamnad/Datum	Datum för när delningsärendet är överlämnat till tingsrätten för tillstånd.

7.8.10 Genomford substruktur

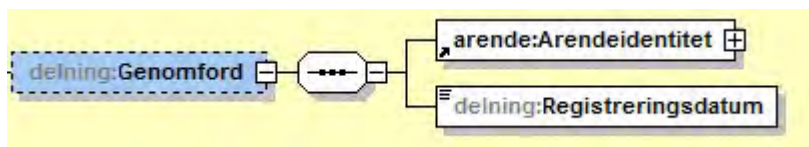

Element	Beskrivning
arende:Arendeidentitet	Behållare för information om ärendeidentitet när delningen är genomförd. Ärendeidentitet finns med beskrivande text under kap 6.1.
Registreringsdatum	Registreringsdatum när delningen är genomförd.

### 7.8.11 Forfallen substruktur

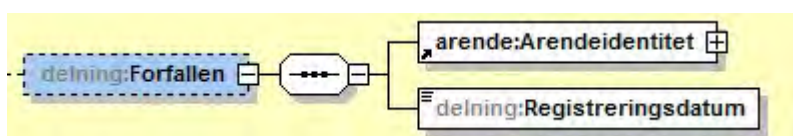

Element	Beskrivning
arende:Arendeidentitet	Behållare för information om ärendeidentitet när delningen är förfallen. Ärendeidentitet finns med beskrivande text under kap 6.1.
Registreringsdatum	Registreringsdatum när delningen är förfallen.

## 7.9 Resolution substruktur

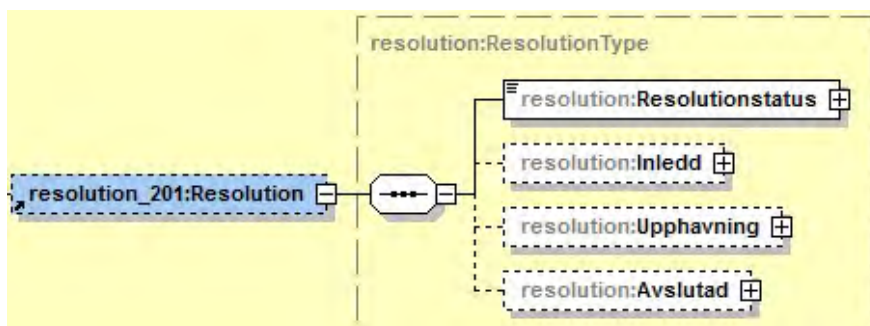

Element	Beskrivning
Resolutionsstatus	Behållare för information om resolutionsstatus.
Inledd	Behållare för information om inledandet av resolutionen.
Upphavning	Behållare för information om upphävning av resolutionen.
Upphord	Behållare för information om upphörande av resolutionen.

### 7.9.1 Resolutionsstatus substruktur

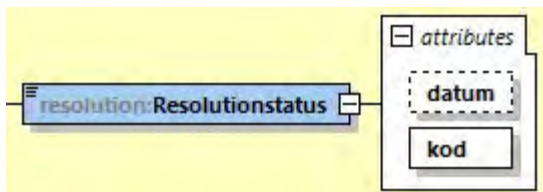

Element	Beskrivning
Resolutionstatus	Resolutionstatus för resloutionsärendet (text).

Attribut	Beskrivning
datum	Statusdatum för resloutionsärendet.
kod	Delningsstatus för resloutionsärendet (kod).

### 7.9.2 Inledd substruktur

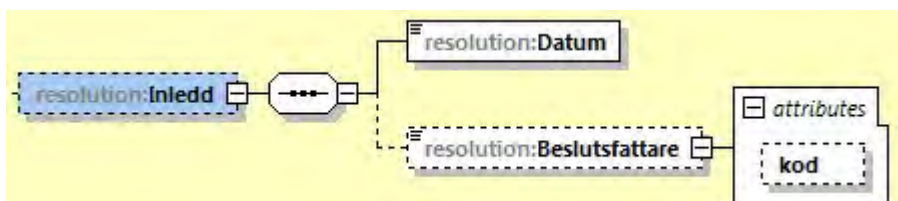

Element	Beskrivning
Datum	Datum när resolutionen inleddes.
Beslutfattare	Vem som tagit beslut om resolutionen (text).

Attribut	Beskrivning
kod	Vem som tagit beslut om resolutionen (kod).

### 7.9.3 Upphavning substruktur

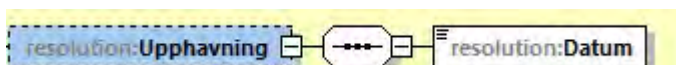

Element	Beskrivning
Datum	Datum när resolutionen upphävdes.

### 7.9.4 Avslutad substruktur



Element	Beskrivning
Datum	Datum när resolutionen avslutades.

## 8 Exempel på svar

Här presenteras exempel på företag med statusdetaljer. Observera att detta är testmaterial och används bara i informationssyfte.

### 8.1 Exempel 1 Likvidation avslutad

```
<?xml version="1.0" encoding="ISO-8859-15"?>
<Foretagsinformation SchemaVersion="2.05"
xmlns="http://www.bolagsverket.se/schemas/foretagsinformation/F12_205"
xmlns:for="http://www.bolagsverket.se/schemas/common/foretagshuvud/foretagshuvud_205"
xmlns:iden="http://www.bolagsverket.se/schemas/common/identitet/identitet_202"
xmlns:informationshuvud200="http://www.bolagsverket.se/schemas/common/informationshuvud/informationshuvud_200"
xmlns:lik="http://www.bolagsverket.se/schemas/common/foretagsstatus/likvidation_202"
xmlns:stat="http://www.bolagsverket.se/schemas/common/statusinformation/statusinformation_204"
">
  <informationshuvud200:Informationshuvud>
    <informationshuvud200:Avsandare>Peek-A-Boo</informationshuvud200:Avsandare>
    <informationshuvud200:Sekvensnummer>1</informationshuvud200:Sekvensnummer>
    <informationshuvud200:MeddelandeTyp>String</informationshuvud200:MeddelandeTyp>
    <informationshuvud200:Referens>2</informationshuvud200:Referens>
    <informationshuvud200:MeddelandeDatumTid>2023-07-
07T10:35:27.011+02:00</informationshuvud200:MeddelandeDatumTid>
    <informationshuvud200:SvarsInformation kod="0" text="OK"/>
    <informationshuvud200:SessionsId>-qTlg-yVZ-
G8Vu62ApeXCPYNZ0W50K7Mu7jtcjqL</informationshuvud200:SessionsId>
    <informationshuvud200:Referens2>1</informationshuvud200:Referens2>
  </informationshuvud200:Informationshuvud>
  <Foretag>
    <for:Foretagshuvud>
      <for:Foretagsidentitet bolagsverketsid="0000005560736273" registreringsdatum="1960-09-
21">
        <iden:Organisationsnummer>5560736973</iden:Organisationsnummer>
      </for:Foretagsidentitet>
      <for:Firma>
        <for:Namn>Testbolaget Holding Aktiebolag</for:Namn>
      </for:Firma>
      <for:Foretagsform typ="ab">aktiebolag</for:Foretagsform>
      <for:Status datum="2009-11-23" kod="31">Likvidation avslutad</for:Status>
      <for:InneliggandeAranden antal="0"/>
    </for:Foretagshuvud>
    <Foretagsgeneration>
      <stat:Statusinformation>
        <lik:Likvidation>
          <lik:LikvidationsStatus datum="2009-11-23" kod="31">Likvidation
avslutad</lik:LikvidationsStatus>
          <lik:Beslut>
            <lik:Beslutsfattare kod="S">Stämman/Stiftelser</lik:Beslutsfattare>
            <lik:Datum>2009-04-07</lik:Datum>
          </lik:Beslut>
          <lik:LikvidationFom>
            <lik:Datum>2009-04-07</lik:Datum>
          </lik:LikvidationFom>
          <lik:Avslutad>
            <lik:Datum>2009-11-23</lik:Datum>
          </lik:Avslutad>
          <lik:Verkstallan>
            <lik:Beslutsfattare kod="V">Bolagsverket</lik:Beslutsfattare>
            <lik:LagaKraft>
```

```

        <lik:Text>HAR VUNNIT LAGAKRAFT</lik:Text>
        <lik:Datum>2009-05-20</lik:Datum>
      </lik:LagaKraft>
    </lik:Verkstallan>
  </lik:Likvidation>
</stat:Statusinformation>
</Foretagsgeneration>
</Foretag>
</Foretagsinformation>

```

## 8.2 Exempel 2 Fusion avslutad

```

<?xml version="1.0" encoding="ISO-8859-15"?>
<Foretagsinformation SchemaVersion="2.05"
xmlns="http://www.bolagsverket.se/schemas/foretagsinformation/F12_205"
xmlns:arendeidentitet200="http://www.bolagsverket.se/schemas/common/arendeidentitet/arendeide
ntitet_200"
xmlns:for="http://www.bolagsverket.se/schemas/common/foretagshuvud/foretagshuvud_205"
xmlns:fus="http://www.bolagsverket.se/schemas/common/foretagsstatus/fusion_202"
xmlns:iden="http://www.bolagsverket.se/schemas/common/identitet/identitet_202"
xmlns:identitet200="http://www.bolagsverket.se/schemas/common/identitet/identitet_200"
xmlns:informationshuvud200="http://www.bolagsverket.se/schemas/common/informationshuvud/infor
mationshuvud_200"
xmlns:stat="http://www.bolagsverket.se/schemas/common/statusinformation/statusinformation_204
">
  <informationshuvud200:Informationshuvud>
    <informationshuvud200:Avsandare>Peek-A-Boo</informationshuvud200:Avsandare>
    <informationshuvud200:Sekvensnummer>1</informationshuvud200:Sekvensnummer>
    <informationshuvud200:MeddelandeTyp>String</informationshuvud200:MeddelandeTyp>
    <informationshuvud200:Referens>2</informationshuvud200:Referens>
    <informationshuvud200:MeddelandeDatumTid>2023-07-
11T08:18:01.252+02:00</informationshuvud200:MeddelandeDatumTid>
    <informationshuvud200:SvarsInformation kod="0" text="OK"/>
    <informationshuvud200:SessionsId>mYRmtI7wVgXVGyMLlycJd8gyqYbow1Bw3Xjr2dXN</informationshuvud2
00:SessionsId>
    <informationshuvud200:Referens2>1</informationshuvud200:Referens2>
  </informationshuvud200:Informationshuvud>
  <Foretag>
    <for:Foretagshuvud>
      <for:Foretagsidentitet bolagsverketsid="0000005564475672" registreringsdatum="1991-12-
02">
        <iden:Organisationsnummer>5564475672</iden:Organisationsnummer>
      </for:Foretagsidentitet>
      <for:Firma>
        <for:Namn>Aktiebolaget Teststad</for:Namn>
      </for:Firma>
      <for:Foretagsform typ="ab">aktiebolag</for:Foretagsform>
      <for>Status datum="2021-04-28" kod="41">Upplöst genom fusion</for>Status>
      <for:InneliggandeAranden antal="0"/>
    </for:Foretagshuvud>
  <Foretagsgeneration>
    <stat:Statusinformation>
      <fus:Fusion>
        <fus:Fusionsplan typ="moder/dotter">
          <fus:FusionsStatus>
            <fus>Status datum="2021-04-27" kod="41">Upplöst genom fusion</fus>Status>
          </fus:FusionsStatus>
          <fus:InleddFusionsplan>
            <arendeidentitet200:Arendeidentitet antal="2021" idnummer="70556"/>
            <fus:registreringsdatum>2021-02-18</fus:registreringsdatum>
            <fus:Beslut>
              <fus:Datum>2021-01-11</fus:Datum>
            </fus:Beslut>
          </fus:InleddFusionsplan>
        </fus:Fusionsplan>
      </fus:Fusion>
    </stat:Statusinformation>
  </Foretag>
</Foretagsinformation>

```

```

    </fus:Beslut>
  </fus:InleddFusionsplan>
  <fus:OvertagandeBolag>
    <identitet200:Foretagsidentitet>
  <identitet200:Organisationsnummer>5564475672</identitet200:Organisationsnummer>
    </identitet200:Foretagsidentitet>
    <fus:Firma>Aktiebolaget Teststad</fus:Firma>
  </fus:OvertagandeBolag>
  <fus:OverlatandeBolag>
    <fus:SvensktBolag>
      <identitet200:Foretagsidentitet>
  <identitet200:Organisationsnummer>5565791225</identitet200:Organisationsnummer>
      </identitet200:Foretagsidentitet>
      <fus:Firma>FENCE AB</fus:Firma>
    </fus:SvensktBolag>
  </fus:OverlatandeBolag>
  <fus:Kallelse typ="överlåtande bolags borgenärer kallas">
    <arendeidentitet200:Arendeidentitet artal="2021" idnummer="70556"/>
    <fus:Registreringsdatum>2021-02-18</fus:Registreringsdatum>
    <fus:Kungorelsedatum>2021-02-22</fus:Kungorelsedatum>
  </fus:Kallelse>
  <fus:BestridesSenast>
    <fus:datum>2021-04-25</fus:datum>
  </fus:BestridesSenast>
  <fus:Verkstallan>
    <arendeidentitet200:Arendeidentitet artal="2021" idnummer="226331"/>
    <fus:Registreringsdatum>2021-04-27</fus:Registreringsdatum>
    <fus:Beslutsdatum>2021-04-27</fus:Beslutsdatum>
    <fus:Beslutsfattare kod="BVE">Bolagsverket</fus:Beslutsfattare>
  </fus:Verkstallan>
</fus:Fusionsplan>
<fus:Fusionsplan typ="moder/dotter">
  <fus:FusionsStatus>
    <fus:Status datum="2006-08-22" kod="41">Upplöst genom fusion</fus:Status>
  </fus:FusionsStatus>
  <fus:InleddFusionsplan>
    <arendeidentitet200:Arendeidentitet artal="2006" idnummer="162504"/>
    <fus:registreringsdatum>2006-06-13</fus:registreringsdatum>
    <fus:Beslut>
      <fus:Datum>2006-04-24</fus:Datum>
    </fus:Beslut>
  </fus:InleddFusionsplan>
  <fus:OvertagandeBolag>
    <identitet200:Foretagsidentitet>
  <identitet200:Organisationsnummer>5564475672</identitet200:Organisationsnummer>
    </identitet200:Foretagsidentitet>
    <fus:Firma>Aktiebolaget Stanstad</fus:Firma>
  </fus:OvertagandeBolag>
  <fus:OverlatandeBolag>
    <fus:SvensktBolag>
      <identitet200:Foretagsidentitet>
  <identitet200:Organisationsnummer>5563337345</identitet200:Organisationsnummer>
      </identitet200:Foretagsidentitet>
      <fus:Firma>Aktiebolaget Testbettet</fus:Firma>
    </fus:SvensktBolag>
  </fus:OverlatandeBolag>
  <fus:Kallelse typ="överlåtande bolags borgenärer kallas">
    <arendeidentitet200:Arendeidentitet artal="2006" idnummer="162504"/>
    <fus:Registreringsdatum>2006-06-13</fus:Registreringsdatum>
    <fus:Kungorelsedatum>2006-06-16</fus:Kungorelsedatum>
  </fus:Kallelse>
  <fus:BestridesSenast>
    <fus:datum>2006-08-17</fus:datum>

```

```
</fus:BestridesSenast>
<fus:Verkstallan>
  <arendeidentitet200:Arendeidentitet artal="2006" idnummer="238825"/>
  <fus:Registreringsdatum>2006-08-22</fus:Registreringsdatum>
  <fus:Beslutsdatum>2006-08-22</fus:Beslutsdatum>
  <fus:Beslutsfattare kod="BVE">Bolagsverket</fus:Beslutsfattare>
</fus:Verkstallan>
</fus:Fusionsplan>
<fus:Fusionsplan typ="moder/dotter">
  <fus:FusionsStatus>
    <fus:Text>Fusion förfallen</fus:Text>
  </fus:FusionsStatus>
  <fus:InleddFusionsplan>
    <arendeidentitet200:Arendeidentitet artal="2003" idnummer="133597"/>
    <fus:registreringsdatum>2003-07-21</fus:registreringsdatum>
    <fus:TillstSenasteAnsökningsdag>2003-10-05</fus:TillstSenasteAnsökningsdag>
    <fus:Beslut>
      <fus:Datum>2003-07-13</fus:Datum>
    </fus:Beslut>
  </fus:InleddFusionsplan>
  <fus:OvertagandeBolag>
    <identitet200:Foretagsidentitet>
<identitet200:Organisationsnummer>5564475672</identitet200:Organisationsnummer>
    </identitet200:Foretagsidentitet>
    <fus:Firma>Aktiebolaget Teststad</fus:Firma>
  </fus:OvertagandeBolag>
  <fus:OverlatandeBolag>
    <fus:SvensktBolag>
      <identitet200:Foretagsidentitet>
<identitet200:Organisationsnummer>5563337345</identitet200:Organisationsnummer>
      </identitet200:Foretagsidentitet>
      <fus:Firma>Aktiebolaget Testbettet</fus:Firma>
    </fus:SvensktBolag>
  </fus:OverlatandeBolag>
  <fus:Forfallen>
    <arendeidentitet200:Arendeidentitet artal="2003" idnummer="186514"/>
    <fus:Registreringsdatum>2003-10-17</fus:Registreringsdatum>
  </fus:Forfallen>
</fus:Fusionsplan>
<fus:Fusionsplan>
  <fus:FusionsStatus>
    <fus>Status datum="2021-04-28" kod="41">Upplöst genom fusion</fus>Status>
  </fus:FusionsStatus>
  <fus:InleddFusionsplan>
    <arendeidentitet200:Arendeidentitet artal="2021" idnummer="70549"/>
  </fus:InleddFusionsplan>
  <fus:OvertagandeBolag>
    <identitet200:Foretagsidentitet>
<identitet200:Organisationsnummer>5569295727</identitet200:Organisationsnummer>
    </identitet200:Foretagsidentitet>
    <fus:Firma>Bovik AB</fus:Firma>
  </fus:OvertagandeBolag>
  <fus:OverlatandeBolag>
    <fus:SvensktBolag>
      <identitet200:Foretagsidentitet>
<identitet200:Organisationsnummer>5564475672</identitet200:Organisationsnummer>
      </identitet200:Foretagsidentitet>
      <fus:Firma>Aktiebolaget Teststad</fus:Firma>
    </fus:SvensktBolag>
  </fus:OverlatandeBolag>
</fus:Fusionsplan>
</fus:Fusion>
</stat>Statusinformation>
```

```
</Foretagsgeneration>  
</Foretag>  
</Foretagsinformation>
```