

Beskrivning av xml-produkten Personinformation (P25) version 2.04

Datum: 2025-02-14

Version: 2.0

Innehållsförteckning

| | | |
|-------------|--|----|
| 1. | Om dokumentet..... | 3 |
| 2. | Allmänt om produkten Personinformation | 3 |
| 3. | Resultatfil..... | 3 |
| 3.1 | Personinformation Huvudstruktur | 3 |
| 3.1.1 | Informationshuvud substruktur | 3 |
| 3.1.1.1 | SvarsInformation substruktur | 4 |
| 3.1.2 | Person substruktur | 4 |
| 3.1.2.1 | Personhuvud substruktur | 5 |
| 3.1.2.1.1 | Personidentitet substruktur | 5 |
| 3.1.2.2 | Revisorskvalifikation substruktur | 6 |
| 3.1.2.3 | PersonligKonkurs substruktur | 7 |
| 3.1.2.3.1 | Insolvensforfarande substruktur..... | 7 |
| 3.1.2.3.2 | Konkursprocess substruktur | 7 |
| 3.1.2.3.3 | Upphävd Substruktur | 8 |
| 3.1.2.3.4 | Beslutsfattare substruktur | 8 |
| 3.1.2.3.5 | Utlandsbeslutsfattare substruktur | 9 |
| 3.1.2.3.6 | Overklgande substruktur | 9 |
| 3.1.2.3.7 | Utlandskbeslutsfattare substruktur..... | 9 |
| 3.1.2.3.8 | Tillsynssmyndighet substruktur | 10 |
| 3.1.2.3.9 | Adress substruktur | 10 |
| 3.1.2.3.10 | Forvaltare substruktur | 10 |
| 3.1.2.3.11 | Adress substruktur | 11 |
| 3.1.2.4 | Bitradesförbud substruktur | 12 |
| 3.1.2.4.1 | Beslut substruktur | 12 |
| 3.1.2.4.2 | Forbudsdatum substruktur | 12 |
| 3.1.2.5 | Naringsförbud substruktur | 13 |
| 3.1.2.5.1 | Forbudsdatum substruktur | 13 |
| 3.1.2.5.2 | Beslut substruktur | 14 |
| 3.1.2.5.3 | Undantag substruktur..... | 14 |
| 3.1.2.6 | Foretag substruktur | 15 |
| 3.1.2.6.1 | Foretagsidentitet substruktur..... | 15 |
| 3.1.2.6.2 | Firma substruktur..... | 16 |
| 3.1.2.6.3 | Foretagsform substruktur | 16 |
| 3.1.2.6.4 | Status..... | 17 |
| 3.1.2.6.5 | Foretradare substruktur..... | 17 |
| 3.1.2.6.5.1 | Funktion substruktur..... | 17 |
| 4. | Exempel på svar | 18 |
| 4.1 | Exempel 1 | 18 |
| 4.2 | Exempel 2 | 20 |

1. Om dokumentet

Detta dokument vänder sig till dig som är mottagare av en xml-produkt från Bolagsverket. Dokumentet är en teknisk beskrivning av xml-produkten P25Personinformation.

Innehållet i xml-produkten beskrivs övergripande. Därefter följer en beskrivning av xml-filens struktur och uppbyggnad:

- Huvudstrukturen/rotelementet beskrivs först.
- Substrukturer/element beskrivs därefter i separata avsnitt, i den ordning som de är nästlade.
- En översiktlig bild över substrukturen inleder varje nytt avsnitt.
- En tabell med beskrivning av element och attribut visas under varje bild.

2. Allmänt om produkten Personinformation

Produkten visar aktuella uppdrag för en person/företag, samt eventuell information om personlig konkurs, näringsförbud eller biträdesförbud.

Utsökningen visar inte de uppdrag där personen/företaget har avslutat sina uppdrag, eller de uppdrag i företag där företaget är upplöst sedan fem år tillbaka.

Sökningen avbryts om uppdragen överstiger 300 st (felkod visas) och 300 st av uppdragen visas.

3. Resultatfil

Filen följer den struktur som visas under respektive kapitel. En beskrivning av de taggar som visas kan läsas i tabellerna under respektive kapitel

3.1 Personinformation Huvudstruktur

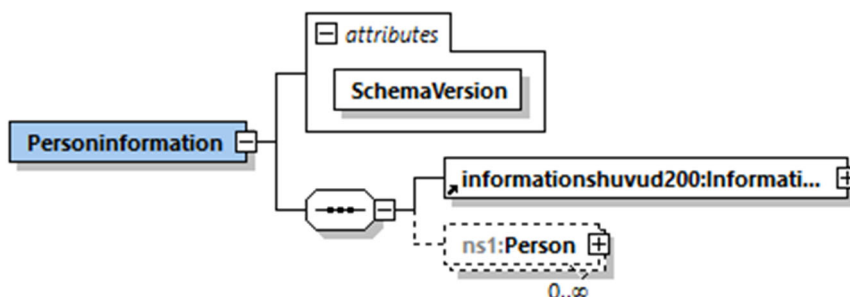

| Attribut | Beskrivning |
|---------------|---------------------|
| SchemaVersion | Version av schemat. |

| Element | Beskrivning |
|--|---|
| Personinformation | Toppnoden för xml-filen. Innehåller data för xml-validering. |
| informationshuvud200:Informationshuvud | Eventuell information om avsändare, svarsinformation, referenser etc. |
| Person | Information om den person som frågan avser. |

3.1.1 Informationshuvud substruktur

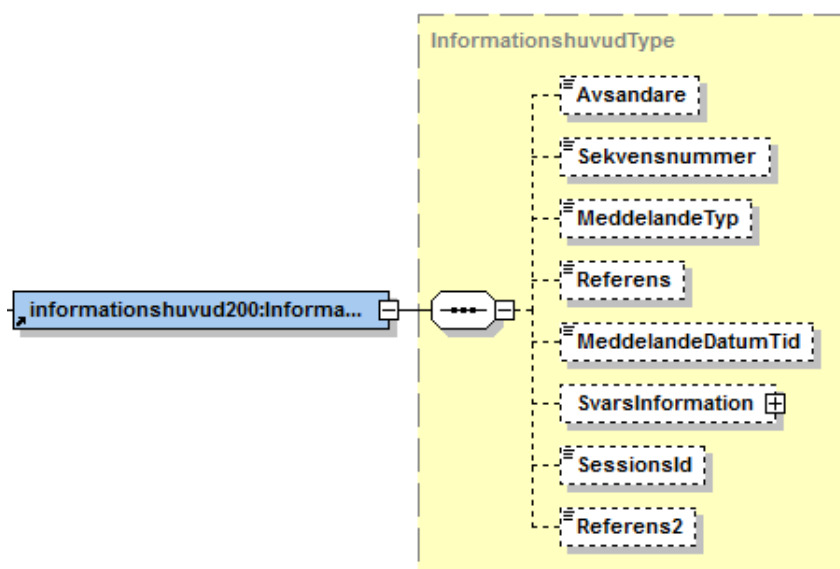

| Element | Beskrivning |
|--------------------|---|
| Avsandare | Avsändare som skickat frågan och som får svaret. Detta värde kommer från frågan och det är viktigt att detta anges när frågan ställs. |
| Sekvensnummer | Används ej. |
| MeddelandeTyp | Används ej. |
| Referens | Referens som kan anges i sökningen och som sen presenteras i svaret. |
| MeddelandeDatumTid | Datum och tid när svaret levereras. |
| SvarsInformation | Svarsinformation, svarskod. |
| SessionsId | Används ej. |
| Referens2 | Ytterligare referens som kan anges i sökningen och som sen presenteras i svaret. |

3.1.1.1 SvarsInformation substruktur

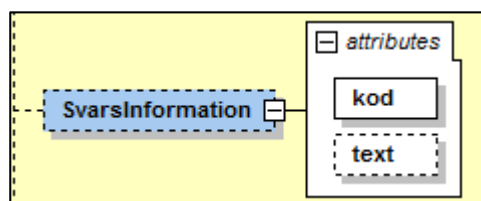

| Attribut | Beskrivning |
|----------|--|
| kod | Svarskod, möjliga svarskoder anges i anvisningsdokumentet Teknisk handledning XML-produkter.pdf. |
| text | Svarskod i klartext. |

3.1.2 Person substruktur

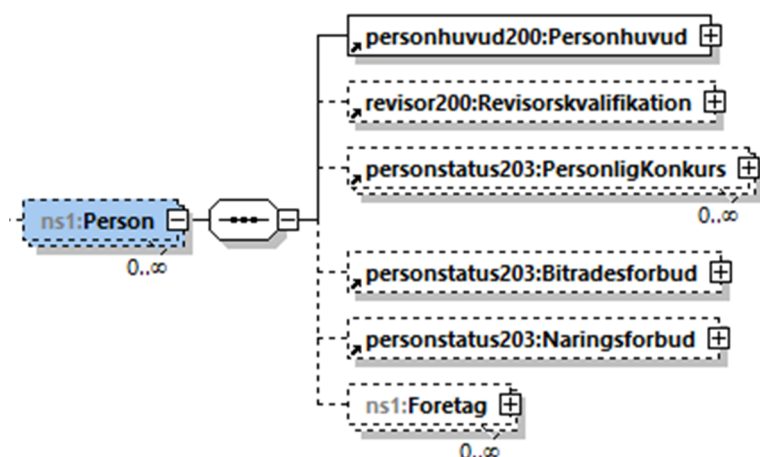

| Element | Beskrivning |
|----------------------------------|---|
| personhuvud200:Personhuvud | Behållare för information om den person som förfrågan gäller. |
| revisor200:Revisorskvalifikation | Behållare för information om ev. revisorskvalifikation. |
| personstatus203:PersonligKonkurs | Behållare för information om ev personlig konkurs. |
| personstatus203:Bitradesforbud | Behållare för information om ev biträdessförbud. |
| personstatus203:Naringsforbud | Behållare för information om ev näringsförbud. |
| Foretag | Behållare för de företag som personen finns registrerad i. |

3.1.2.1 Personhuvud substruktur

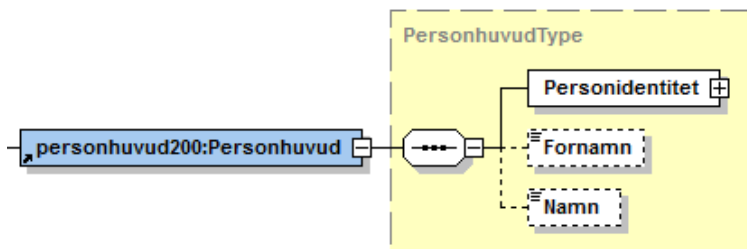

| Element | Beskrivning |
|-----------------|--|
| Personidentitet | Behållare för det personnummer som förfrågan gäller. |
| Fornamn | Används ej. |
| Namn | Företrädarens för och efternamn (om fysisk person) eller firma (om juridisk person). |

3.1.2.1.1 Personidentitet substruktur

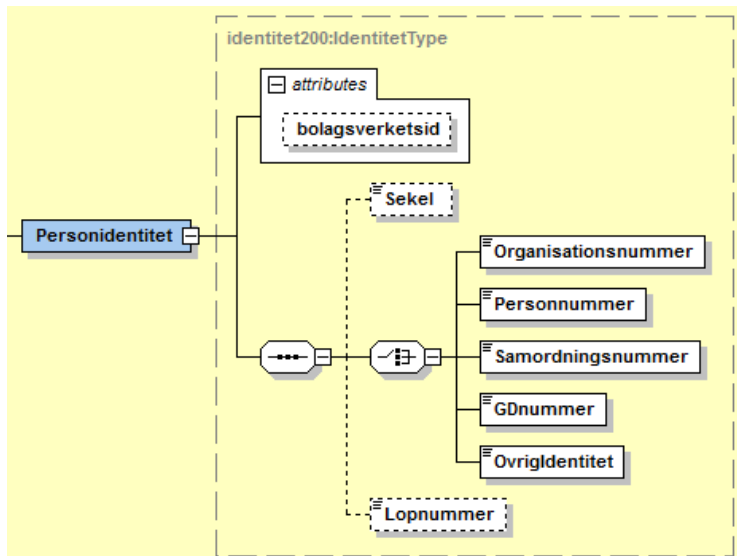

| Attribut | Beskrivning |
|-----------------|-----------------------------------|
| bolagsverketsid | Internt idnummer på företrädaren. |

| Element | Beskrivning |
|---------------------|--|
| Sekel | Sekel till personnummer eller samordningsnummer. Värdet kan vara blankt/8/9/0. 8 = 1800 9 = 1900 0 = 2000 Blankt = inget sekel |
| Organisationsnummer | Organisationsnummer på företrädare om den är en juridisk person. |
| Personnummer | Personnummer på företrädare. För person folkbokförd i Sverige visas 10 siffror, för ej folkbokförd i Sverige anges 6 siffror. |
| Samordningsnummer | Samordningsnummer som företrädare. |
| GDnummer | Sk. GDnummer som organisationsnummer. |
| OvrigIdentitet | Annan typ av organisationsnummer om företrädarens identitet ej är någon av organisationsnummer, personnummer, samordningsnummer eller GDnummer. |
| Lopnummer | Löpnummer för företrädaren. Löpnummer sätts för företagsformer som kan ha flera firmor registrerade med samma organisationsnummer/personnummer. |

3.1.2.2 Revisorskvalifikation substruktur

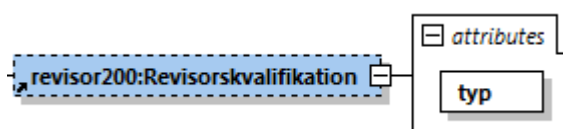

| Attribut | Beskrivning |
|----------|---|
| typ | Vilken typ av revisorskvalifikation en revisor har. |

3.1.2.3 PersonligKonkurs substruktur

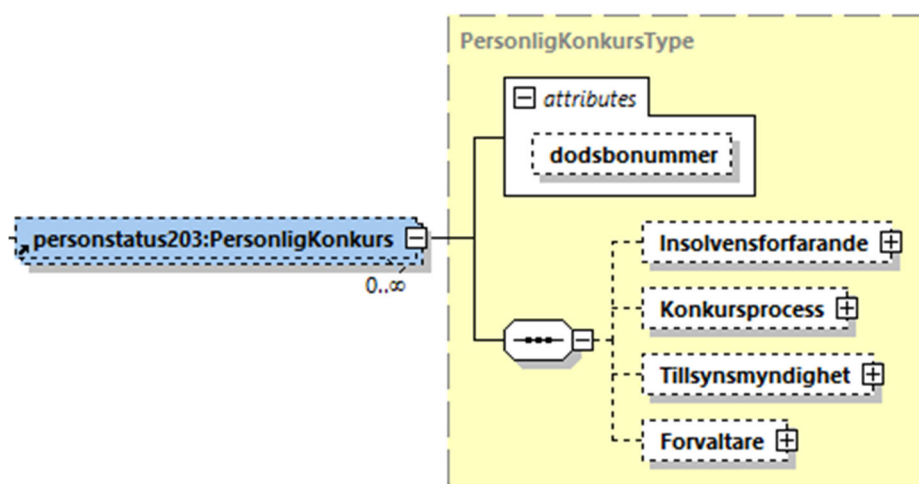

| Attribut | Beskrivning |
|--------------|--|
| dodsbonummer | Sk. dödsbonummer. Numret är tilldelat av skatteverket. |

| Element | Beskrivning |
|---------------------|---|
| Insolvensforfarande | Behållare för information om insolvens |
| Konkursprocess | Behållare för information om konkursprocess |
| Tillsynsmyndighet | Behållare för information om tillsynsmyndighet. |
| Forvaltare | Behållare för information om förvaltare. |

3.1.2.3.1 Insolvensforfarande substruktur

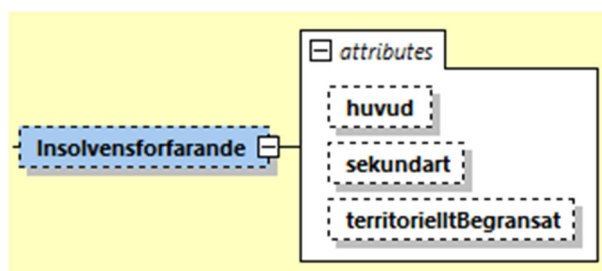

| Attribut | Beskrivning |
|------------------------|-----------------------------------|
| huvud | huvudinsolvensförfarande |
| sekundart | Sekundärt insolvensförfarande |
| territorielltBegransat | Territoriellt insolvensförfarande |

3.1.2.3.2 Konkursprocess substruktur

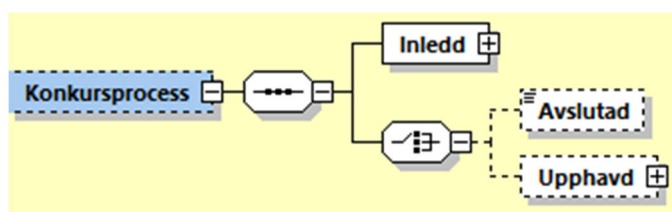

| Element | Beskrivning |
|----------|---|
| Inledd | Behållare för information om inledd konkurs |
| Avslutad | Datum när personliga konkursen avslutades |
| Upphavd | Datum när personliga konkursen upphävdes |

3.1.2.3.3 Upphävd Substruktur

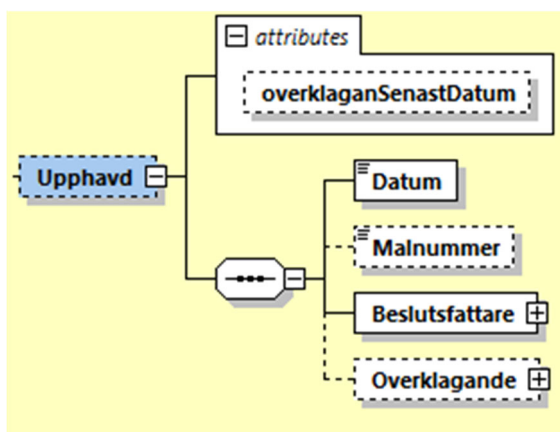

| Attribut | Beskrivning |
|-----------------------|--------------------------------|
| overklaganSenastDatum | Datum för att senast överklaga |

| Element | Beskrivning |
|----------------|---|
| datum | Datum när personliga konkursen inleddes |
| Malnummer | Information om målnummer |
| Beslutsfattare | Vilken beslutsinstans som tog beslutet (text) |
| Overklagande | Behållare för överklagande |

3.1.2.3.4 Beslutsfattare substruktur

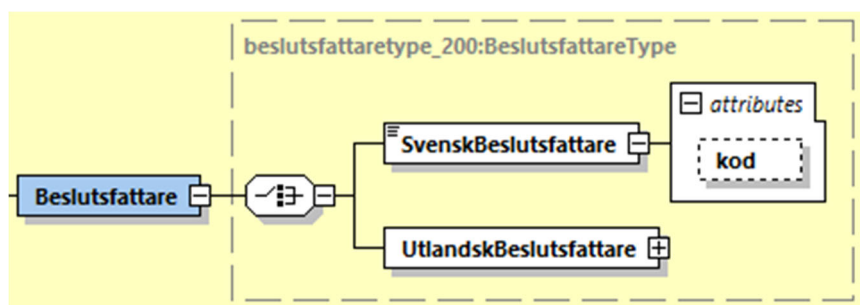

| Element | Beskrivning |
|------------------------|--|
| SvenskBeslutsfattare | Vem som tagit beslut om upphävning av konkursen (text) |
| UtlandskBeslutsfattare | Behållare för utländsk beslutsfattare. |

| Attribut | Beskrivning |
|----------|---|
| Kod | Vem som tagit beslut om upphävning av konkursen (kod) |

3.1.2.3.5 Utländskbeslutsfattare substruktur

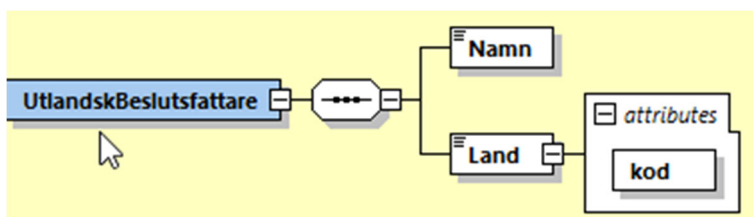

| Element | Beskrivning |
|---------|--|
| Namn | Vem som tagit beslut om upphävning av konkursen (text) |
| Land | Land för den utländske beslutsfattaren (text) |

| Attribut | Beskrivning |
|----------|--|
| Kod | Land för den utländske beslutsfattaren (kod) |

3.1.2.3.6 Överklagande substruktur

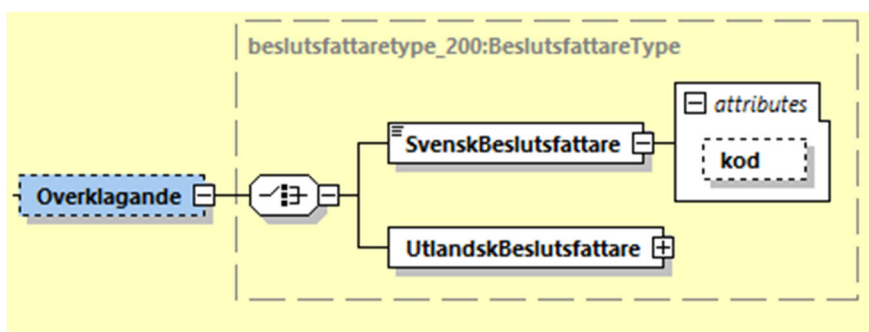

| Element | Beskrivning |
|------------------------|--|
| SvenskBeslutsfattare | Vem som tagit beslut om överklagande av konkursen (text) |
| UtländskBeslutsfattare | Behållare för utländsk beslutsfattare |

| Attribut | Beskrivning |
|----------|---|
| Kod | Vem som tagit beslut om överklagande av konkursen (kod) |

3.1.2.3.7 Utländskbeslutsfattare substruktur

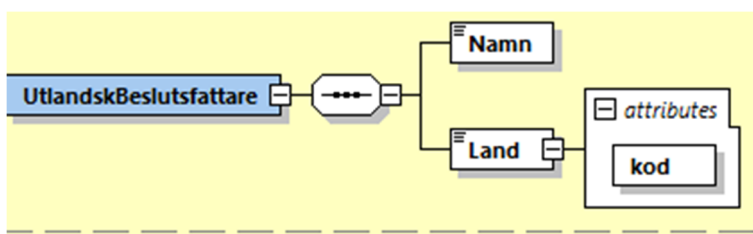

| Element | Beskrivning |
|---------|--|
| Namn | Vem som tagit beslut om överklagande av konkursen (text) |
| Land | Land för den utländske beslutsfattaren (text) |

| Attribut | Beskrivning |
|----------|--|
| Kod | Land för den utländske beslutsfattaren (kod) |

3.1.2.3.8 Tillsynsmyndighet substruktur

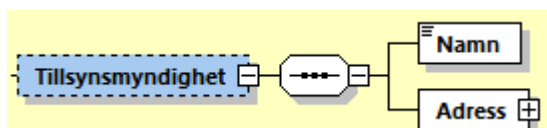

| Element | Beskrivning |
|---------|--|
| Namn | Tillsynsmyndighet för personliga konkursen |
| Adress | Behållare för information om adress till tillsynsmyndigheten |

3.1.2.3.9 Adress substruktur

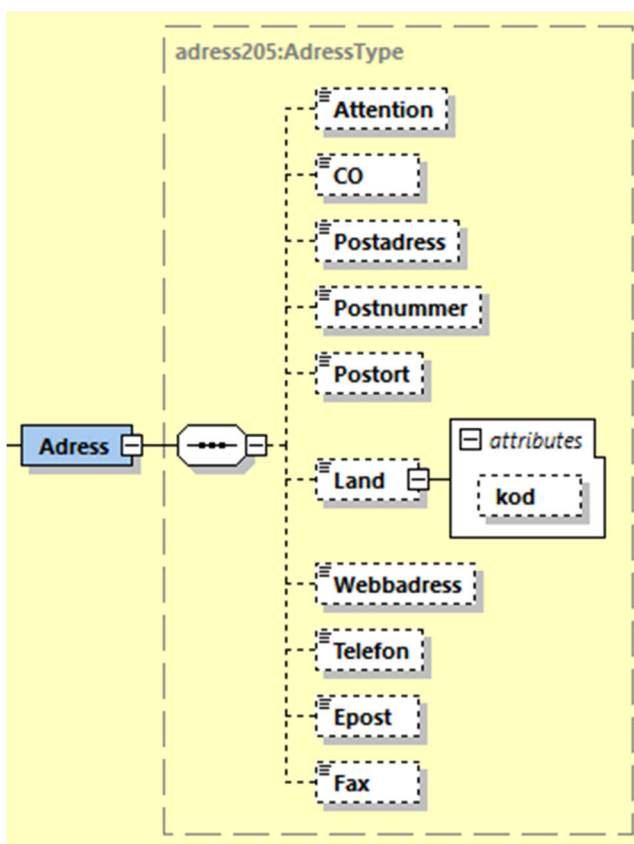

| Element | Beskrivning |
|------------|---------------------------------|
| Attention | Används ej |
| CO | Tillsynsmyndighetens c/o |
| Postadress | Tillsynsmyndighetens postadress |
| Postnummer | Tillsynsmyndighetens postnummer |
| Postort | Tillsynsmyndighetens postort |
| Land | Tillsynsmyndighetens land |
| Webbadress | Används ej |
| Telefon | Används ej |
| Epost | Används ej |
| Fax | Används ej |

3.1.2.3.10 Forvaltare substruktur

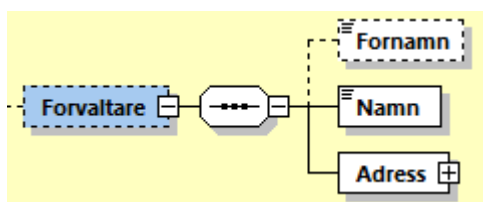

| Element | Beskrivning |
|---------|---|
| Fornamn | Konkursförvaltare för personliga konkursen (förnamn) |
| Namn | Konkursförvaltare för personliga konkursen (efternamn) |
| Adress | Behållare för information om adress till konkursförvaltaren |

3.1.2.3.11 Adress substruktur

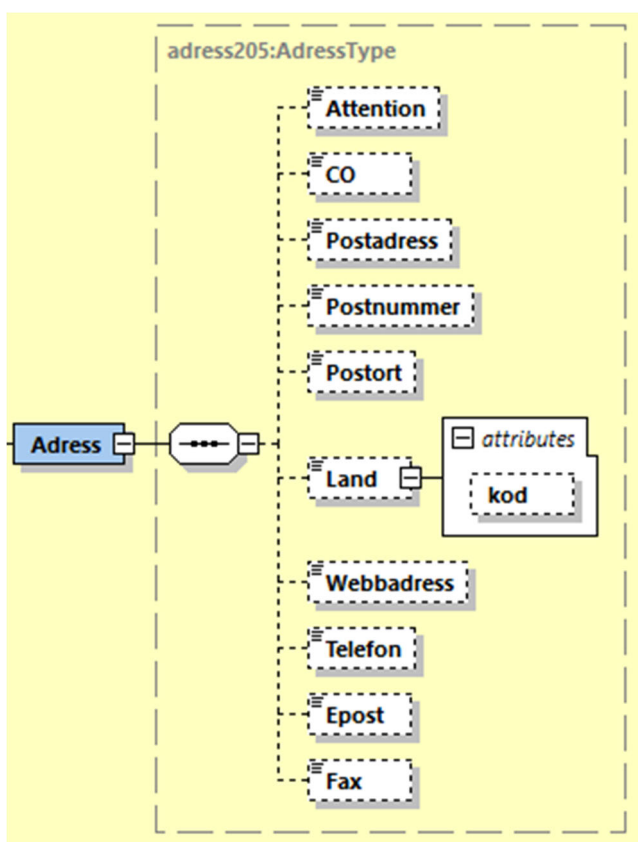

| Element | Beskrivning |
|-------------|--------------------------------|
| Attention | Används ej |
| CO | Konkursförvaltarens c/o |
| Postadress | Konkursförvaltarens postadress |
| Postnummer | Konkursförvaltarens postnummer |
| Postort | Konkursförvaltarens postort |
| Land | Konkursförvaltarens land |
| Webbaddress | Används ej |
| Telefon | Används ej |
| Epost | Används ej |
| Fax | Används ej |

3.1.2.4 Bitradesförbud substruktur

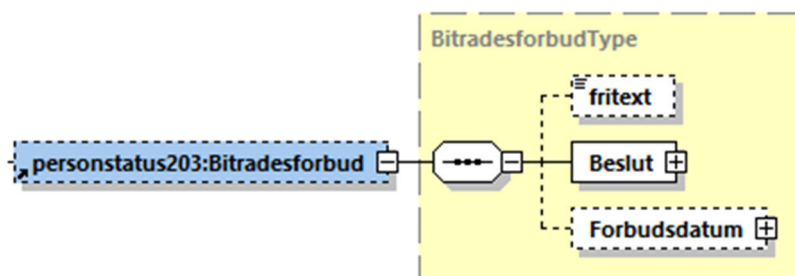

| Element | Beskrivning |
|--------------|---|
| fritext | Ev. fritext gällande biträdetsförbudet |
| Beslut | Behållare för information om beslutet |
| Forbudsdatum | Behållare för information om förbudsdatum |

3.1.2.4.1 Beslut substruktur

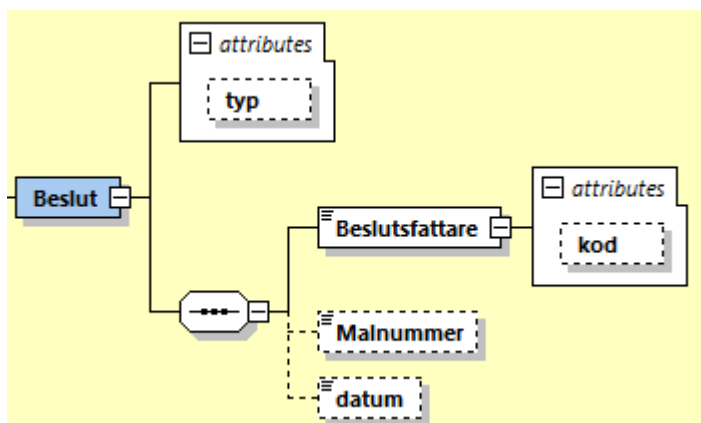

| Attribut | Beskrivning |
|----------|--|
| typ | Vilken typ av beslut |
| kod | Vilken beslutsinstans som tog beslutet (kod) |

| Element | Beskrivning |
|----------------|---|
| Beslutsfattare | Vilken beslutsinstans som tog beslutet (text) |
| Malnummer | Används ej |
| datum | Datum när beslutet togs |

3.1.2.4.2 Förbudsdatum substruktur

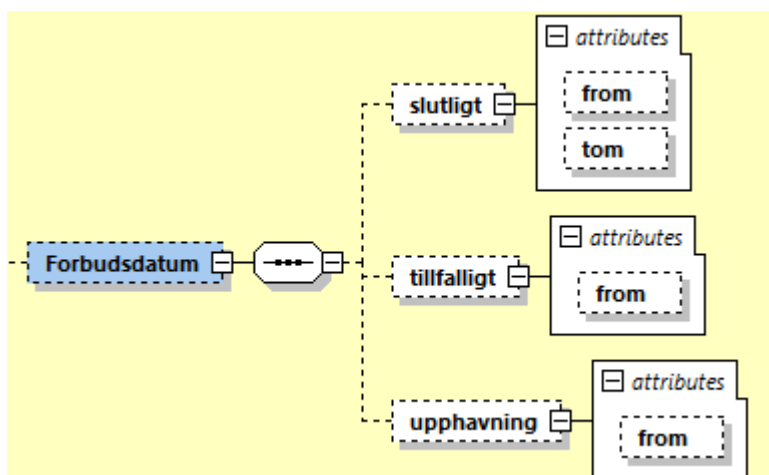

| Attribut | Beskrivning |
|-------------------|--|
| slutligt/ from | Fr.o.m. datum som det slutliga biträdesförbudet skall gälla |
| slutligt/ tom | T.o.m. datum som det slutliga biträdesförbudet skall gälla |
| tillfalligt/ from | Fr.o.m. datum som det tillfälliga biträdesförbudet skall gälla |
| upphavning/ from | Fr.o.m. datum som upphävandet av biträdesförbudet skall gälla |

3.1.2.5 Näringsförbud substruktur

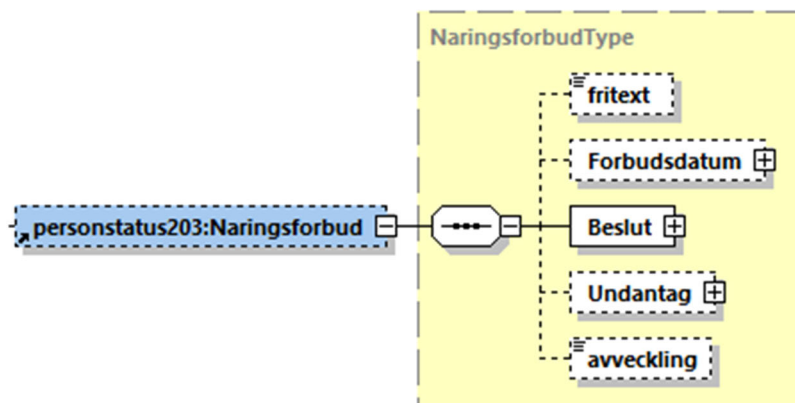

| Element | Beskrivning |
|--------------|--|
| fritext | Ev. fritext gällande näringsförbudet |
| Forbudsdatum | Behållare för information om förbudsdatum |
| Beslut | Behållare för information om beslutet |
| Undantag | Behållare för information om ev. undantag |
| avveckling | Visar fr.o.m. vilket datum avvecklingen gäller |

3.1.2.5.1 Förbudsdatum substruktur

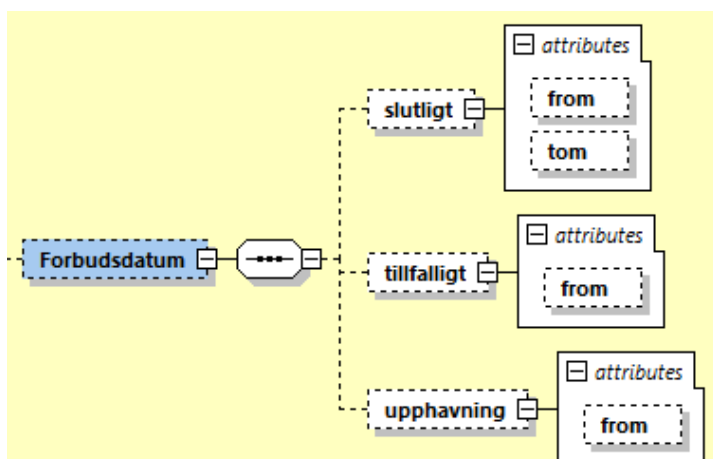

| Attribut | Beskrivning |
|------------------|---|
| slutligt/from | Fr.o m. datum som det slutliga näringsförbudet skall gälla |
| slutligt/tom | T.o.m. datum som det slutliga näringsförbudet skall gälla |
| tillfalligt/from | Fr.o m. datum som det tillfälliga näringsförbudet skall gälla |
| upphavning/from | Fr.o.m. datum som upphävandet av näringsförbudet skall gälla |

3.1.2.5.2 Beslut substruktur

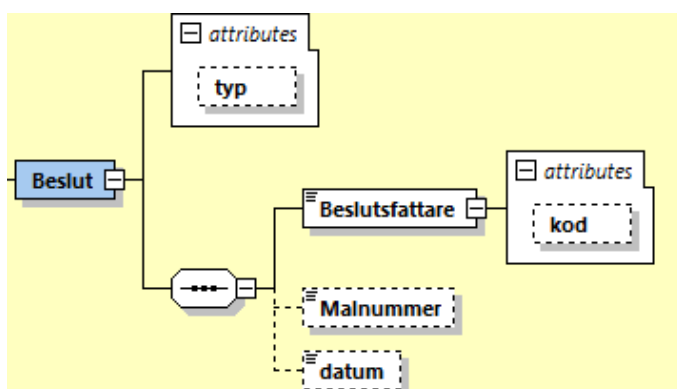

| Attribut | Beskrivning |
|----------|--|
| typ | Vilken typ av beslut |
| kod | Vilken beslutsinstans som tog beslutet (kod) |

| Element | Beskrivning |
|----------------|---|
| Beslutsfattare | Vilken beslutsinstans som tog beslutet (text) |
| Malnummer | Används ej |
| datum | Datum när beslutet togs |

3.1.2.5.3 Undantag substruktur

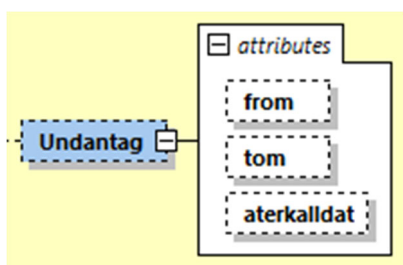

| Attribut | Beskrivning |
|-------------|--|
| from | Fr.o.m. vilket datum undantaget gäller |
| tom | T.o.m. vilket datum undantaget gäller |
| aterkalldat | Datum när undantaget återkallades |

3.1.2.6 Foretag substruktur

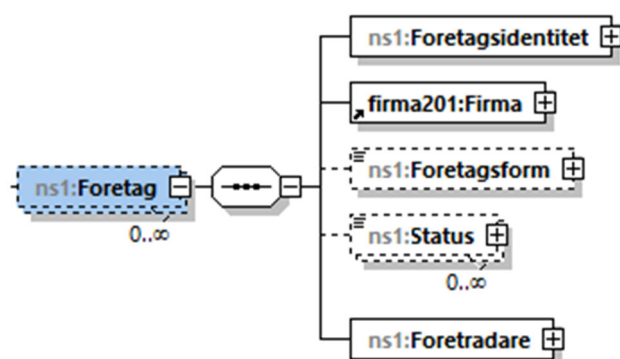

| Element | Beskrivning |
|-------------------|---|
| Foretagsidentitet | Behållare för information om organisationsnummer som ingår i svaret |
| firma201: Firma | Behållare för information om företagets namn (firma) |
| Foretagsform | Behållare för information om företagets företagsform |
| Status | Behållare för information om företagets status |
| Foretradare | Behållare för de företrädare som förfrågan gäller |

3.1.2.6.1 Foretagsidentitet substruktur

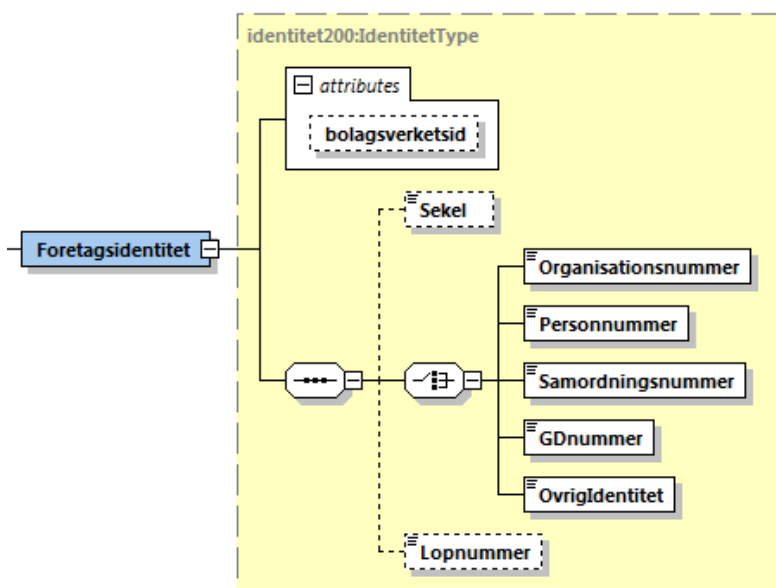

| Attribut | Beskrivning |
|-----------------|-------------------------------|
| bolagsverketsid | Internt idnummer på företaget |

| Element | Beskrivning |
|---------------------|---|
| Sekel | Sekel till personnummer eller samordningsnummer Värdet kan vara blankt/8/9/0 8 = 1800 9 = 1900 0 = 2000 Blankt = inget sekel |
| Organisationsnummer | Företagets organisationsnummer |
| Personnummer | Personnummer som organisationsnummer |
| Samordningsnummer | Samordningsnummer som organisationsnummer Samordningsnummer tilldelas av Skatteverket för utländska eller svenska medborgare folkbokförd utomlands som ska registrera sig som enskild näringsidkare eller som företrädare i någon annan associationsform. Samordningsnummer skiljer sig från ett vanligt personnummer så till vida att dag alltid är större än 60 (personens födelsedag adderas med 60). |
| GDnummer | Sk. GDnummer som organisationsnummer. GDnummer tilldelas av Skatteverket. Ett juridiskt nummer där månad är större än 1. T.ex. 3020002568 Checksiffran stämmer. Har ersatts av samordningsnummer. Dock finns gamla kvar i registret. |
| OvrigIdentitet | Annan typ av organisationsnummer |
| Lopnummer | Löpnummer för företrädaren. Löpnummer sätts för företagsformer som kan ha flera firmor registrerade med samma organisationsnummer/ personnummer. |

3.1.2.6.2 Firma substruktur

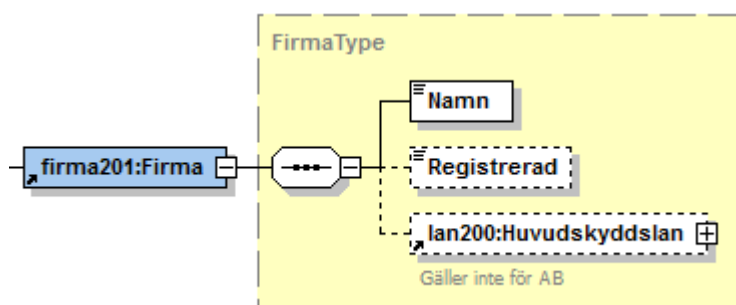

| Element | Beskrivning |
|-----------------------|-------------------------|
| Namn | Företagets namn (firma) |
| Registrerad | Används ej |
| lan200:Huvudskyddslan | Används ej |

3.1.2.6.3 Företagsform substruktur

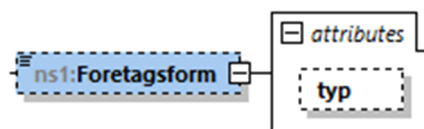

| Element | Beskrivning |
|--------------|----------------------------------|
| Foretagsform | Företagsform på företaget (text) |

| Attribut | Beskrivning |
|----------|---------------------------------|
| typ | Företagsform på företaget (kod) |

3.1.2.6.4 Status

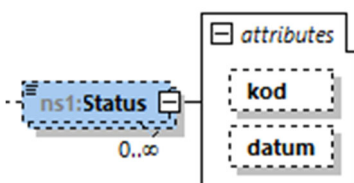

| Element | Beskrivning |
|---------|--------------------------------|
| Status | Ev. Status på företaget (text) |

| Attribut | Beskrivning |
|----------|-------------------------------|
| kod | Ev. Status på företaget (kod) |
| datum | Ev. Statusdatum |

3.1.2.6.5 Foretradare substruktur

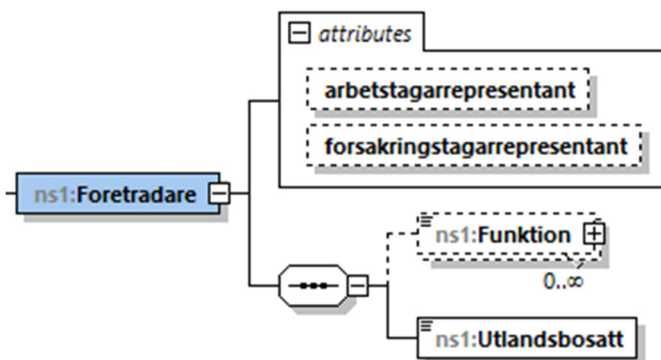

| Attribut | Beskrivning |
|------------------------------|--|
| arbetstagarrepresentant | Markering om företrädaren är arbetstagarrepresentant |
| forsakringstagarrepresentant | Markering om företrädaren är försäkringsrepresentant |

| Element | Beskrivning |
|---------------|---|
| Funktion | Behållare för information om företrädarens funktion |
| Utlandsbosatt | Markering om företrädaren är utlandsbosatt |

3.1.2.6.5.1 Funktion substruktur

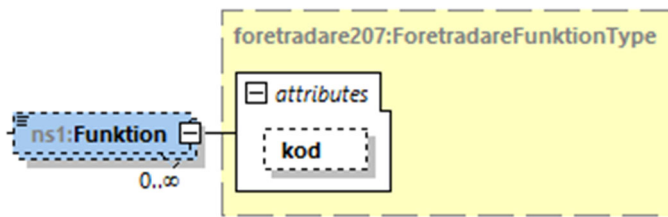

| Element | Beskrivning |
|----------|---|
| Funktion | Vilken funktion företrädaren har (text) |

| Attribut | Beskrivning |
|----------|--|
| kod | Vilken funktion företrädaren har (kod) |

4. Exempel på svar

Här presenteras exempel på personinformation. Observera att detta är testmaterial och används bara i informationssyfte.

I svaret för P25Personinformation så presenteras informationen så här.

4.1 Exempel 1

```

<?xml version="1.0" encoding="ISO-8859-15"?>
<p25:Personinformation SchemaVersion="2.03"
xmlns:p25="http://www.bolagsverket.se/schemas/personinformation/p25_203">
  <inf:Informationshuvud
xmlns:inf="http://www.bolagsverket.se/schemas/common/informationshuvud/informationshuvud_200">
    <inf:Avsandare>Peek-A-Boo</inf:Avsandare>
    <inf:Sekvensnummer>1</inf:Sekvensnummer>
    <inf:MeddelandeTyp>String</inf:MeddelandeTyp>
    <inf:Referens>2</inf:Referens>
    <inf:MeddelandeDatumTid>2023-10-03T14:43:54.971+02:00</inf:MeddelandeDatumTid>
    <inf:SvarsInformation kod="0" text="OK"/>
  </inf:Informationshuvud>
  <p25:Person>
    <per:Personhuvud
xmlns:per="http://www.bolagsverket.se/schemas/common/personhuvud/personhuvud_200">
      <per:Personidentitet>
        <iden:Sekel
xmlns:iden="http://www.bolagsverket.se/schemas/common/identitet/identitet_200">19</iden:Sekel>
        <iden:Personnummer
xmlns:iden="http://www.bolagsverket.se/schemas/common/identitet/identitet_200">8107212386</iden:Personnummer>
      </per:Personidentitet>
      <per:Namn>Efternamn, Förnamn</per:Namn>
    </per:Personhuvud>
  </p25:Foretag>
  <p25:Foretagsidentitet>

```

```
<iden:Organisationsnummer
xmlns:iden="http://www.bolagsverket.se/schemas/common/identitet/identitet_200">969699881
9</iden:Organisationsnummer>
</p25:Foretagsidentitet>
<fir:Firma xmlns:fir="http://www.bolagsverket.se/schemas/common/firma/firma_201">
  <fir:Namn>Testbolag Handelsbolag</fir:Namn>
</fir:Firma>
<p25:Foretagsform typ="hb">handelsbolag</p25:Foretagsform>
<p25:Foretradare>
  <p25:Funktion kod="bo">bolagsman</p25:Funktion>
  <p25:Utlandsbosatt>>false</p25:Utlandsbosatt>
</p25:Foretradare>
</p25:Foretag>
<p25:Foretag>
  <p25:Foretagsidentitet>
    <iden:Organisationsnummer
xmlns:iden="http://www.bolagsverket.se/schemas/common/identitet/identitet_200">55640440
97</iden:Organisationsnummer>
    </p25:Foretagsidentitet>
    <fir:Firma xmlns:fir="http://www.bolagsverket.se/schemas/common/firma/firma_201">
      <fir:Namn>Testbolaget 1 AB</fir:Namn>
    </fir:Firma>
    <p25:Foretagsform typ="ab">aktiebolag</p25:Foretagsform>
    <p25:Foretradare>
      <p25:Funktion kod="le">styrelseledamot</p25:Funktion>
      <p25:Funktion kod="of">ordförande</p25:Funktion>
      <p25:Utlandsbosatt>>false</p25:Utlandsbosatt>
    </p25:Foretradare>
  </p25:Foretag>
</p25:Foretag>
  <p25:Foretagsidentitet>
    <iden:Organisationsnummer
xmlns:iden="http://www.bolagsverket.se/schemas/common/identitet/identitet_200">55601352
52</iden:Organisationsnummer>
    </p25:Foretagsidentitet>
    <fir:Firma xmlns:fir="http://www.bolagsverket.se/schemas/common/firma/firma_201">
      <fir:Namn> Testbolaget 2 AB</fir:Namn>
    </fir:Firma>
    <p25:Foretagsform typ="ab">aktiebolag</p25:Foretagsform>
    <p25:Foretradare>
      <p25:Funktion kod="le">styrelseledamot</p25:Funktion>
      <p25:Utlandsbosatt>>false</p25:Utlandsbosatt>
    </p25:Foretradare>
  </p25:Foretag>
</p25:Person>
</p25:Personinformation>
```

4.2 Exempel 2

```

<?xml version="1.0" encoding="ISO-8859-15"?>
<p25:Personinformation SchemaVersion="2.03"
xmlns:p25="http://www.bolagsverket.se/schemas/personinformation/p25_203">
  <inf:Informationshuvud
xmlns:inf="http://www.bolagsverket.se/schemas/common/informationshuvud/informationshuvud_200">
    <inf:Avsandare>Peek-A-Boo</inf:Avsandare>
    <inf:Sekvensnummer>1</inf:Sekvensnummer>
    <inf:MeddelandeTyp>String</inf:MeddelandeTyp>
    <inf:Referens>2</inf:Referens>
    <inf:MeddelandeDatumTid>2023-10-03T13:04:22.410+02:00</inf:MeddelandeDatumTid>
    <inf:SvarsInformation kod="0" text="OK"/>
  </inf:Informationshuvud>
  <p25:Person>
    <per:Personhuvud
xmlns:per="http://www.bolagsverket.se/schemas/common/personhuvud/personhuvud_200">
      <per:Personidentitet>
        <iden:Sekel
xmlns:iden="http://www.bolagsverket.se/schemas/common/identitet/identitet_200">19</iden:Sekel>
          <iden:Personnummer
xmlns:iden="http://www.bolagsverket.se/schemas/common/identitet/identitet_200">8107212386
        </iden:Personnummer>
      </per:Personidentitet>
      <per:Namn>Efternamn, Förnamn</per:Namn>
    </per:Personhuvud>
    <per:PersonligKonkurs
xmlns:per="http://www.bolagsverket.se/schemas/common/personstatus/personstatus_203">
      <per:Insolvensforfarande huvud="huvudinsolvensforfarande"/>
      <per:Konkursprocess>
        <per:Inledd>
          <per:Datum>2020-02-13</per:Datum>
          <per:Malnummer>K 000-00</per:Malnummer>
          <per:Beslutsfattare>
            <bes:SvenskBeslutsfattare kod="644"
xmlns:bes="http://www.bolagsverket.se/schemas/common/beslutsfattare/beslutsfattaretype_200">
              X tingsrätt</bes:SvenskBeslutsfattare>
            </per:Beslutsfattare>
          </per:Inledd>
          <per:Avslutad>2021-01-28</per:Avslutad>
        </per:Konkursprocess>
        <per:Forvaltare>
          <per:Namn>Efternamn, Förnamn</per:Namn>
          <per:Adress>
            <adr:CO
xmlns:adr="http://www.bolagsverket.se/schemas/common/adress/adress_205">Förvaltarakiebolaget AB</adr:CO>
              <adr:Postadress
xmlns:adr="http://www.bolagsverket.se/schemas/common/adress/adress_205">Box</adr:Postadress>
            </per:Adress>
          </per:Forvaltare>
        </per:PersonligKonkurs>
      </per:Personhuvud>
    </p25:Person>
  </p25:Personinformation>

```

```
<adr:Postnummer
xmlns:adr="http://www.bolagsverket.se/schemas/common/adress/adress_205">103
43</adr:Postnummer>
  <adr:Postort
xmlns:adr="http://www.bolagsverket.se/schemas/common/adress/adress_205">STOCKHOLM
</adr:Postort>
  </per:Adress>
  </per:Forvaltare>
  </per:PersonligKonkurs>
</p25:Person>
</p25:Personinformation>
```