

# Beskrivning av xml-produkten Firmateckning (F42) version 3.02

Datum: 2025-02-14

Version: 1.3

## Innehållsförteckning

1.	Om dokumentet.....	4
2.	Allmänt om produkten Firmateckning .....	4
3.	Resultatfil.....	5
3.1.	Foretagsinformation huvudstruktur	5
3.1.1.	Informationshuvud substruktur	5
3.1.1.1.	SvarsInformation substruktur	6
3.1.2.	Foretag substruktur	6
3.1.2.1.	Foretagshuvud substruktur	7
3.1.2.1.1.	Foretagsidentitet substruktur.....	8
3.1.2.1.2.	Firma substruktur.....	9
3.1.2.1.3.	Foretagsform substruktur .....	9
3.1.2.1.4.	Status substruktur.....	9
3.1.2.1.5.	LikvidationsForeläggande substruktur.....	10
3.1.2.1.5.1.	Exempel på likvidationsföreläggande	10
3.1.2.1.6.	InneliggandeArenden substruktur.....	10
3.1.2.2.	Foretagsgeneration substruktur	10
3.1.2.2.1.	Foretradare substruktur.....	11
3.1.2.2.1.1.	ForetradarIdentitet substruktur	12
3.1.2.2.1.2.	Funktion substruktur	13
3.1.2.2.1.3.	Adress substruktur	14
3.1.2.2.1.3.1.	Land substruktur.....	14
3.1.2.2.1.4.	Utlandsregistrerad substruktur	15
3.1.2.2.1.4.1.	Tillstånd substruktur .....	15
3.1.2.2.1.5.	Insats substruktur	15
3.1.2.2.2.	Vakans Substruktur.....	16
3.1.2.2.2.1.	Vakanstyp substruktur	16
3.1.2.2.3.	Firmateckning substruktur.....	17
3.1.2.2.3.1.	FirmateckningKodad substruktur	17
3.1.2.2.3.1.1.	Exempel på firmateckning.....	18
3.1.2.2.3.1.1.1.	Exempel 1 .....	18
3.1.2.2.3.1.1.2.	Exempel 2 .....	19
3.1.2.2.3.1.1.3.	Exempel 3 .....	20
3.1.2.2.3.1.2.	Foretradare substruktur .....	20
4.	Firmateckningskoder .....	21

5.	Exempel på svar .....	22
5.1.	Exempel 1	22
5.2.	Exempel 2	24
5.3.	Exempel 3	26
5.4.	Exempel 4	30

## 1. Om dokumentet

Detta dokument vänder sig till dig som är mottagare av en xml-produkt från Bolagsverket. Dokumentet är en teknisk beskrivning av xml-produkten F42Firmateckning (nedan kallad Firmateckning).

Innehållet i xml-produkten beskrivs övergripande. Därefter följer en beskrivning av xml-filens struktur och uppbyggnad:

- Huvudstrukturen/rotelementet beskrivs först.
- Substrukturer/element beskrivs därefter i separata avsnitt, i den ordning som de är nästlade.
- En översiktlig bild över substrukturen inleder varje nytt avsnitt.
- En tabell med beskrivning av element och attribut visas under varje bild.

## 2. Allmänt om produkten Firmateckning

Detta dokument beskriver inte firmateckningsrätten utan är en teknisk beskrivning av Bolagsverkets xml-produkt Firmateckning.

Produkten gäller för alla företagsformer.

Produkten innehåller:

- Uppgifter om vilka funktionärer\* som finns på företag/föreningar.
- Firmateckning, både som kod och i klartext.
- Eventuella vakanser.

\* Funktionärer är ett ”samlingsnamn” för samtliga personer/företrädare som är registrerade i olika företagsformer.

Information om firmateckningsrätten avser alla företagsformer (utom E, SE, FF, SCE, EGTS).

### 3. Resultatfil

Filen följer den struktur som visas under respektive kapitel. En beskrivning av de taggar som visas kan läsas i tabellerna under respektive kapitel

#### 3.1. Foretagsinformation huvudstruktur

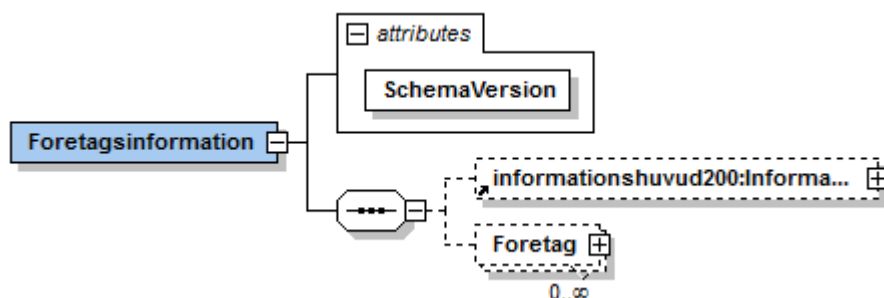

Attribut	Beskrivning
SchemaVersion	Version av schemat.

Element	Beskrivning
Foretagsinformation	Toppnoden för xml-filen. Innehåller data för xml-validering.
informationshuvud200:Informationshuvud	Eventuell information om avsändare, svarsinformation, referenser etc.
Foretag	Behållare för de företagsuppgifter som förfrågan gäller.

#### 3.1.1. Informationshuvud substruktur

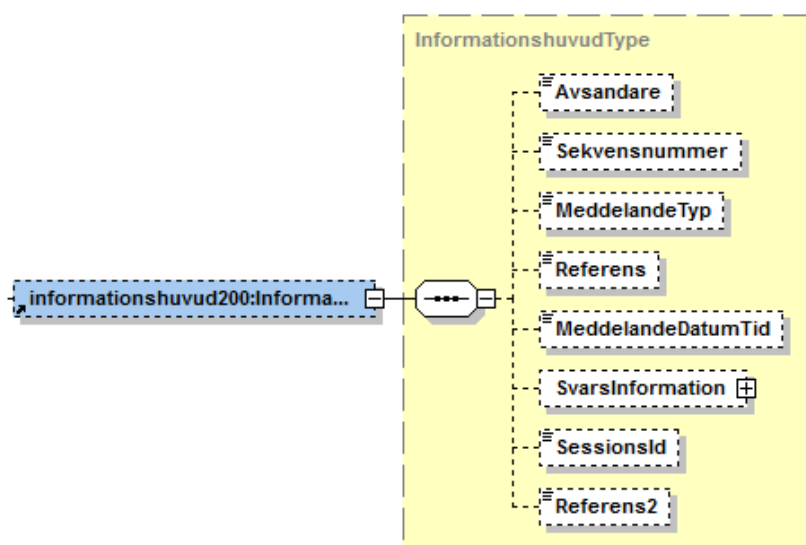

Element	Beskrivning
---------	-------------

Avsändare	Avsändare som skickat frågan och som får svaret. Detta värde kommer från frågan och det är viktigt att detta anges när frågan ställs.
Sekvensnummer	Används ej.
MeddelandeTyp	Används ej.
Referens	Referens som kan anges i sökningen och som sen presenteras i svaret.
MeddelandeDatumTid	Datum och tid när svaret levereras.
SvarsInformation	Svarsinformation, svarskod.
SessionsId	Används ej.
Referens2	Ytterligare referens som kan anges i sökningen och som sen presenteras i svaret.

### 3.1.1.1. SvarsInformation substruktur

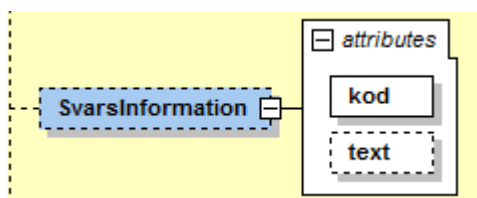

Attribut	Beskrivning
kod	Svarskod , möjliga svarskoder anges i anvisningsdokumentet Teknisk handledning XML-produkter.pdf.
text	Svarskod i klartext.

### 3.1.2. Foretag substruktur

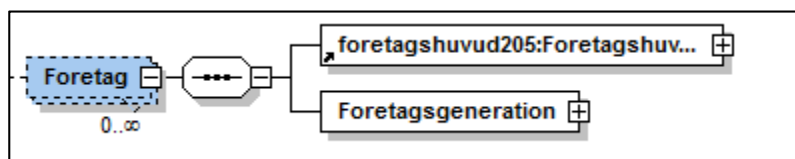

Element	Beskrivning
foretagshuvud205:Foretagshuvud	Behållare för information om de företagsuppgifter som förfrågan gäller.
Foretagsgeneration	Behållare för information gällande generation.

3.1.2.1. Foretagshuvud substruktur

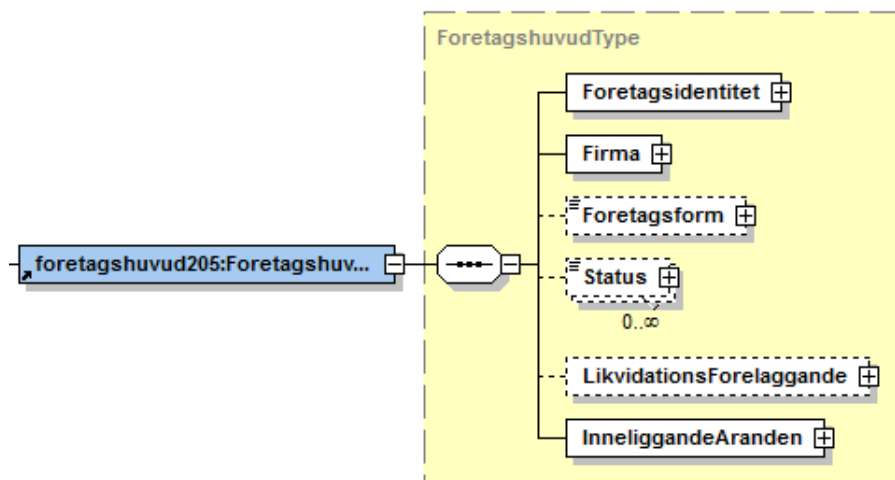

Element	Beskrivning
Foretagsidentitet	Behållare för information om företagsidentitet.
Firma	Behållare för information om firma.
Foretagsform	Företagsform i klartext.
Status	Företagets status i klartext.
LikvidationsForelaggande	Behållare för information om eventuellt likvidationsföreläggande.
InneliggandeAranden	Behållare för information om eventuella inneliggande ärenden.

## 3.1.2.1.1. Företagsidentitet substruktur

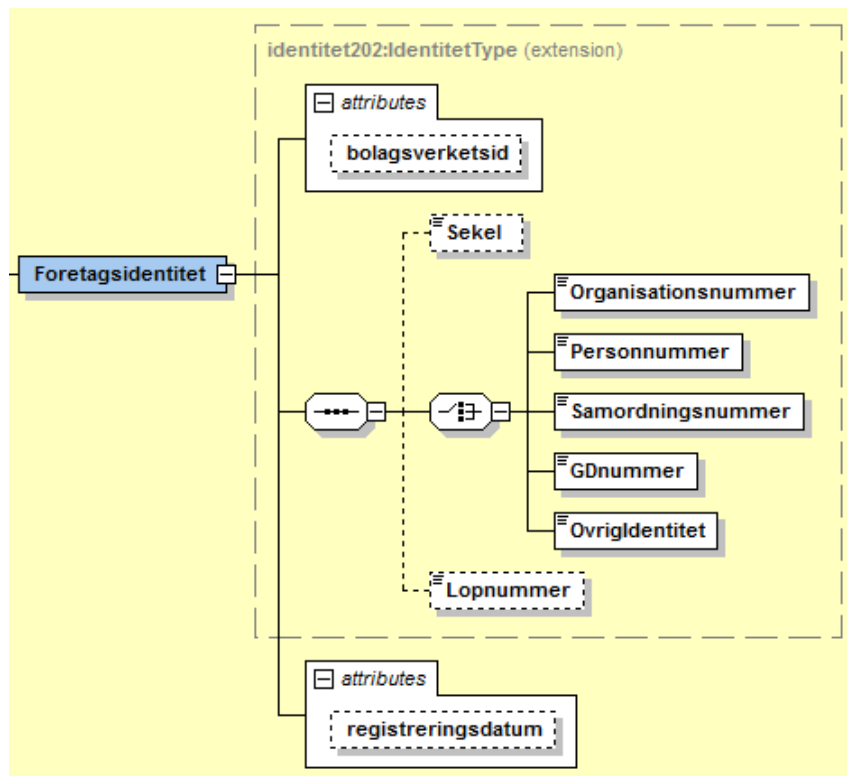

Attribut	Beskrivning
bolagsverketsid	Internt idnummer på företaget.
registreringsdatum	Registreringsdatum när företaget bildades.

Element	Beskrivning
Sekel	Sekel till personnummer eller samordningsnummer. Värdet kan vara blankt/8/9/0. 8 = 1800 9 = 1900 0 = 2000 Blankt = inget sekel
Organisationsnummer	Företagets organisationsnummer.
Personnummer	Personnummer som organisationsnummer.
Samordningsnummer	Samordningsnummer som organisationsnummer. Samordningsnummer tilldelas av Skatteverket för utländska eller svenska medborgare folkbokförd utomlands som ska registrera sig som enskild näringsidkare eller som företrädare i någon annan associationsform. Samordningsnummer skiljer sig från ett vanligt personnummer så till vida att dag alltid är

	större än 60 (personens födelsedag adderas med 60).
GDnummer	Sk. GDnummer som organisationsnummer. GDnummer tilldelas av Skatteverket. Ett juridiskt nummer där månad är större än 1. T.ex. 3020002568 Checksiffran stämmer. Har ersatts av sammordningsnummer men det finns några GDnummer kvar i Bolagsverkets register.
OvrigIdentitet	Annan typ av organisationsnummer.
Lopnummer	Löpnummer för företaget. Löpnummer sätts för företagsformer som kan ha flera firmor registrerade med samma organisationsnummer/personnummer.

## 3.1.2.1.2. Firma substruktur

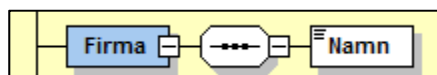

Element	Beskrivning
Firma	Företagets namn (firma).

## 3.1.2.1.3. Företagsform substruktur

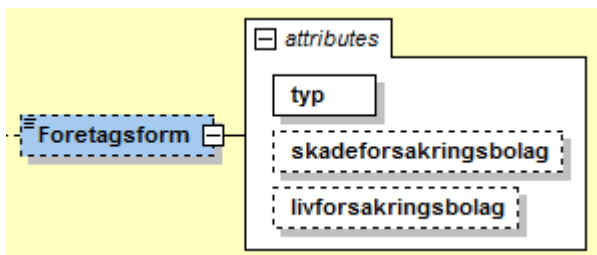

Attribut	Beskrivning
typ	Företagets företagsform som kod.
skadeforsakringsbolag	Markering om företaget är ett skadeförsäkringsbolag.
livforsakringsbolag	Markering om företaget är ett livförsäkringsbolag.

## 3.1.2.1.4. Status substruktur

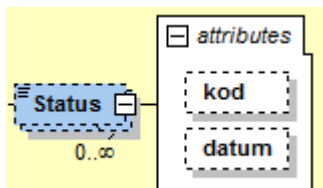

Attribut	Beskrivning
kod	Företagets status i kod.
datum	Statusdatum.

### 3.1.2.1.5. LikvidationsForelaggande substruktur

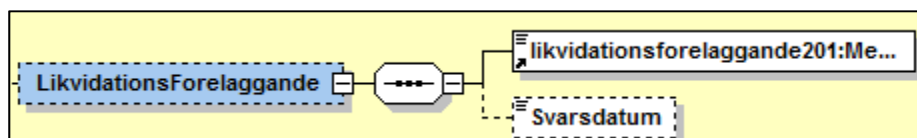

Element	Beskrivning
likvidationsforelaggande201:Meddelande	Grund för likvidationsföreläggandet.
Svarsdatum	Senaste svarsdatum för föreläggandet.

### 3.1.2.1.5.1. Exempel på likvidationsföreläggande

```

<for:LikvidationsForelaggande>
  <lik:Meddelande>Obehörig styrelse</lik:Meddelande>
  <for:Svarsdatum>2014-09-22</for:Svarsdatum>
</for:LikvidationsForelaggande>
    
```

### 3.1.2.1.6. InneliggandeArenden substruktur

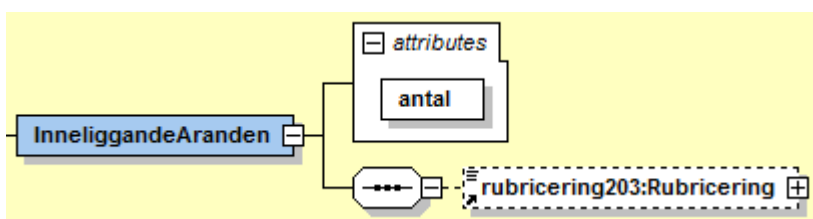

Attribut	Beskrivning
antal	Antal inneliggande ärenden som finns diarieförda på företag (ärenden som <u>ej</u> är avslutade).

Element	Beskrivning
rubricering203:Rubricering	Används ej.

### 3.1.2.2. Företagsgeneration substruktur

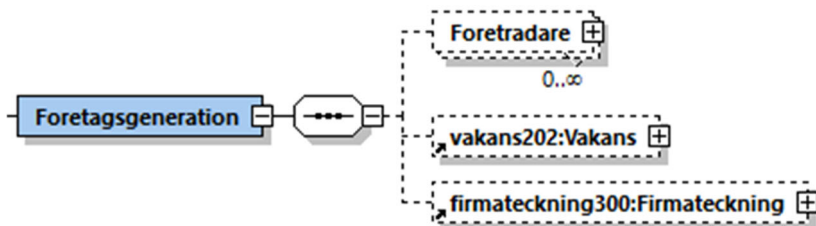

Element	Beskrivning
Foretradare	Behållare för information om de företrädare som finns i företaget.
vakans202:Vakans	Behållare för information om eventuella vakansuppgifter som finns i företaget.
firmateckning300:Firmateckning	Behållare för information om firmateckningsuppgifter som finns i företaget.

3.1.2.2.1. Foretradare substruktur

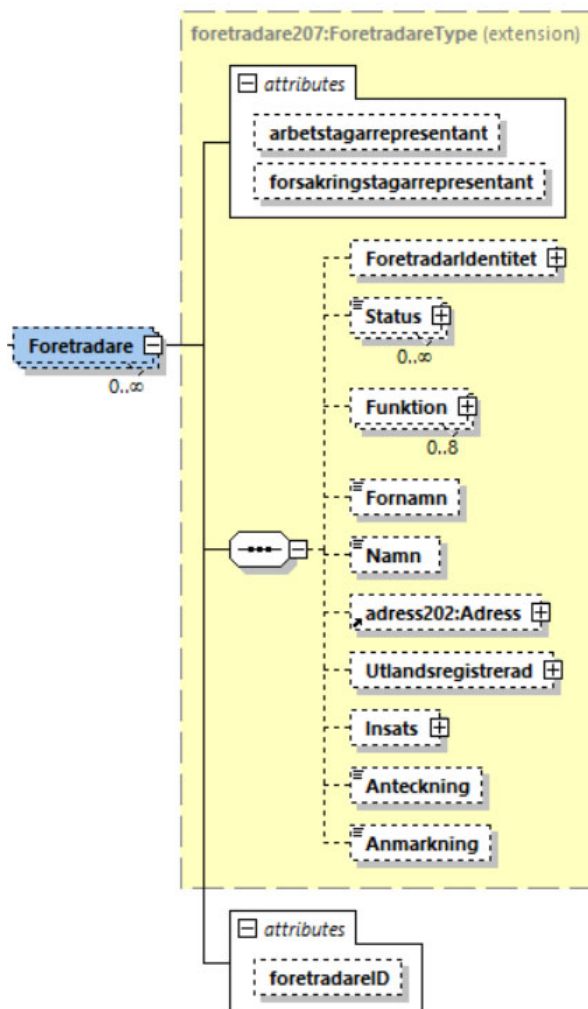

Attribut	Beskrivning
arbetstagarrepresentant	Om företrädaren är arbetstagarrepresentant.
forsakringsrepresentant	Om företrädaren är försäkringsrepresentant.
foretradareID	Bolagsverkets interna ID. Används för att koppla ihop företrädaren med firmateckningskoden.

Element	Beskrivning
ForetradarIdentitet	Behållare för information om företrädarnas identiteter.
Status	Används ej. Motsvarande information finns i Foretagsinformation/Foretag/Foretagsgeneration/Foretradare/Anmärkning.
Funktion	Behållare för information om vilken fuktion företrädaren har.
Fornamn	Företrädarens förnamn.
Namn	Företrädarens efternamn (om fysisk person) eller firma (om juridisk person).
adress202:Adress	Behållare för information om företrädarens adress.
Utlandsregistrerad	Behållare för information om företrädaren är utlandsbosatt.
Insats	Behållare för information om insats.
Anteckning	Eventuell anteckning på funktionären. Detta är ett fritextfält som används för att t.ex. upplysa om att en revisor är utsedd av finansinspektionen m.m.
Anmärkning	Eventuell anmärkning på funktionären. Detta används t.ex. för att upplysa om att person är i konkurs eller har näringsförbud m.m.

### 3.1.2.2.1.1. ForetradarIdentitet substruktur

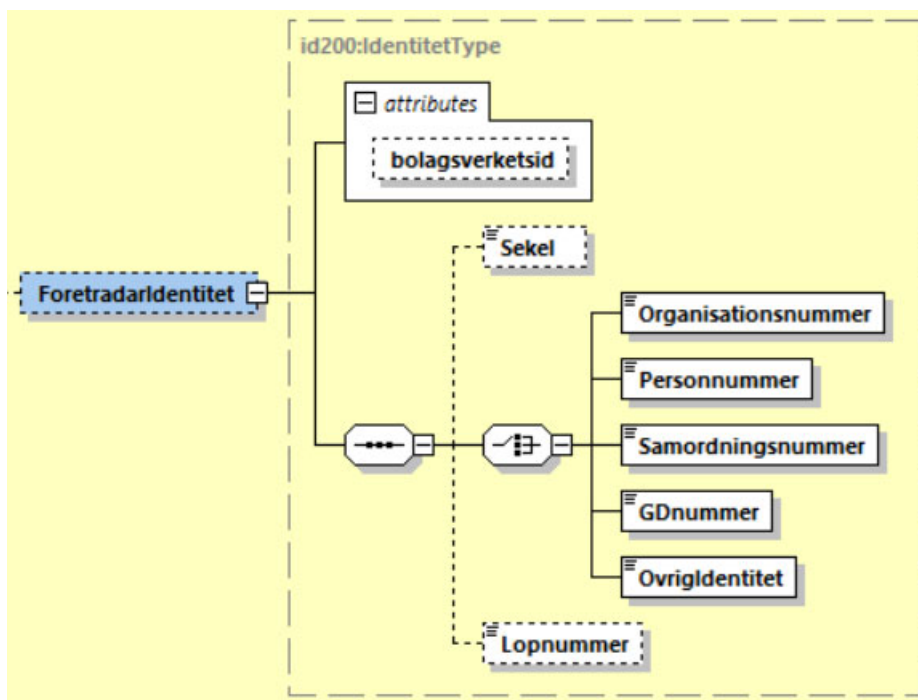

Attribut	Beskrivning
bolagsverketsid	Internt idnummer på företrädaren.

Element	Beskrivning
Sekel	Sekel till personnummer eller samordningsnummer. Värdet kan vara blankt/8/9/0. 8 = 1800 9 = 1900 0 = 2000 Blankt = inget sekel
Organisationsnummer	Organisationsnummer på företrädare om den är en juridisk person.
Personnummer	Personnummer på företrädare. För person folkbokförd i Sverige visas 10 siffror, för ej folkbokförd i Sverige anges 6 siffror.
Samordningsnummer	Samordningsnummer på företrädaren. Samordningsnummer tilldelas av Skatteverket för utländska eller svenska medborgare folkbokförd utomlands som ska registrera sig som enskild näringsidkare eller som företrädare i någon annan associationsform. Samordningsnummer skiljer sig från ett vanligt personnummer så till vida att dag alltid är större än 60 (personens födelsedag adderas med 60).
GDnummer	Sk GDnummer på företrädaren. GDnummer tilldelas av Skatteverket. Ett juridiskt nummer där månad är större än 1. T.ex. 3020002568 Checksiffran stämmer. Har ersatts av sammordningsnummer men det finns några GDnummer kvar i Bolagsverkets register
OvrigIdentitet	Annan typ av identitet om företrädarens identitet ej är någon av organisationsnummer, personnummer, samordningsnummer eller GDnummer.
Lopnummer	Löpnummer för företrädaren. Löpnummer sätts för företagsformer som kan ha flera firmor registrerade med samma organisationsnummer/personnummer.

### 3.1.2.2.1.2. Funktion substruktur

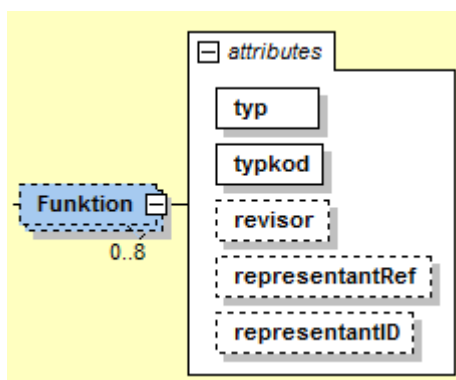

Attribut	Beskrivning
typ	Funktion (klartext) för en företrädare.
typkod	Funktion (kod) för en företrädare.
revisor	Revisorskvalifikation för en revisor.
representantRef	Visas på huvudansvarig revisor. Fältet ska ha samma värde som i representantID för att kunna kopplas ihop.
representantID	Unik identitet för företrädaren (huvudansvarig revisor).

### 3.1.2.2.1.3. Adress substruktur

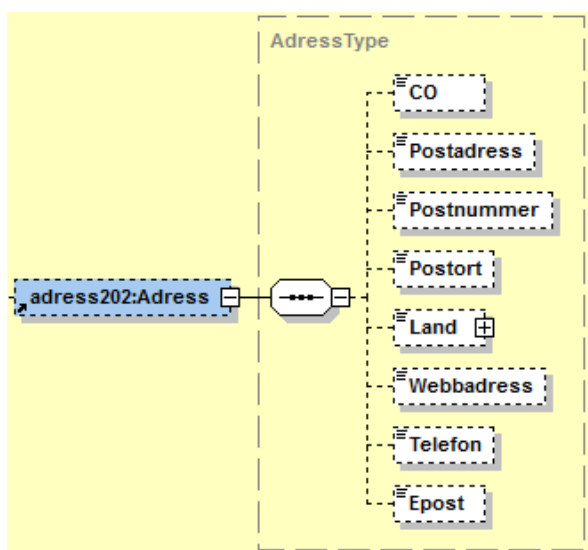

Element	Beskrivning
CO	Företrädarens c/o adress.
Postadress	Företrädarens postadress.
Postnummer	Företrädarens postnummer.
Postort	Företrädarens postort.
Land	Företrädarens land i klartext.
Webbadress	Används ej.
Telefon	Används ej.
Epost	Används ej.

### 3.1.2.2.1.3.1. Land substruktur

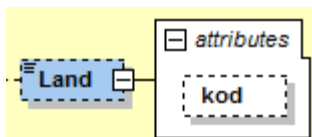

Attribut	Beskrivning
kod	Företrädarens land som kod.

3.1.2.2.1.4. Utlandsregistrerad substruktur

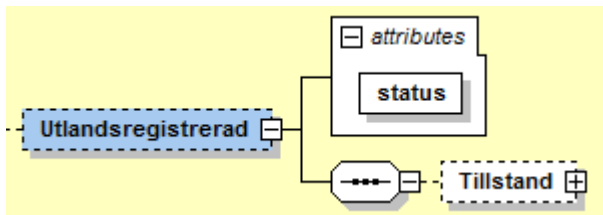

Attribut	Beskrivning
status	Markering om företräderen är utlandsbosatt.

Element	Beskrivning
Tillstand	Behållare för information om till och med datum för tillståndet gällande bosättningskrav.

3.1.2.2.1.4.1. Tillstand substruktur

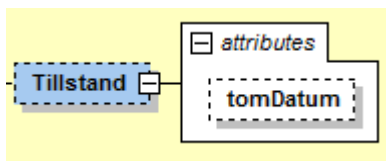

Attribut	Beskrivning
tomDatum	Till och med datum för tillstånd gällande bosättningskrav.

3.1.2.2.1.5. Insats substruktur

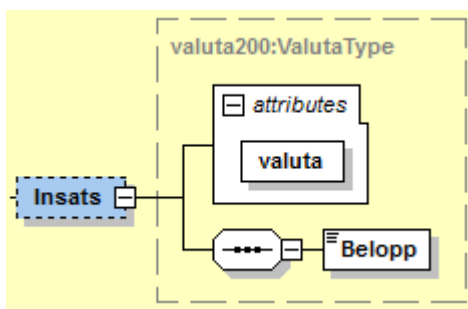

Attribut	Beskrivning
valuta	Valuta som insatsbeloppet är registrerad i.

Element	Beskrivning
Belopp	Insats som är registrerad på en kommanditdelägare.

## 3.1.2.2.2. Vakans Substruktur

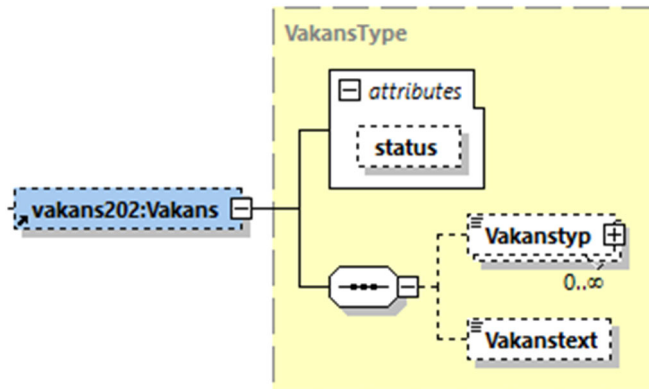

Attribut	Beskrivning
status	Används ej.

Element	Beskrivning
Vakanstyp	Behållare för information om vakanstyp och datum.
Vakanstext	Fritext gällande vakans.

## 3.1.2.2.2.1. Vakanstyp substruktur

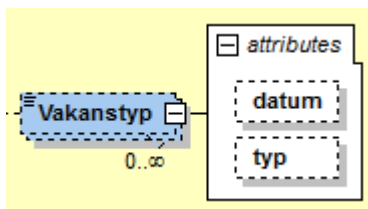

Attribut	Beskrivning
datum	Datum när vakansen tillkom.
typ	Typ av vakans som finns i företaget.

Om företaget har vakans kan xml:en se ut så här.

```

<vakans201:Vakans>
  <vakans201:Vakanstyp datum="2013-11-28" typ="Ej behörig"/>
  <vakans201:Vakanstext>Bolaget saknar registrerad styrelse.</vakans201:Vakanstext>
</vakans201:Vakans>
    
```

Om det också finns vakanstext visas det så här.

```
<vakans201:Vakans>
  <vakans201:Vakanstyp datum="2008-02-11" typ="Ej fulltalig"/>
  <vakans201:Vakanstyp datum="2008-02-11" typ="Särskild delgivningsmottagare saknas"/>
  <vakans201:Vakanstext>Då styrelsen ska bestå av 3 ledamöter och 1 suppleant är
    styrelsen inte fulltalig. Delgivningsmottagare saknas. Ordförande saknas.
  </vakans201:Vakanstext>
</vakans201:Vakans>
```

När det gäller attributet status så kan xml:en se ut så här när det finns vakans.

```
<vakans201:Vakans status="true"/>
  <fir:Firmateckning>
    <fir:FirmateckningKodad>
      <fir:Firmateckningskod kod="FAS" niva="1"/>
      <fir:Firmateckningskod kod="TVÅIF" niva="1">
        <fir:Foretradare foretradareRef="ID-020011126121813132013093013465392"/>
        <fir:Foretradare foretradareRef="ID-020011126121813132005083108151270"/>
        <fir:Foretradare foretradareRef="ID-020011126121813132009122814340649"/>
        <fir:Foretradare foretradareRef="ID-020011126121813132011051713382709"/>
        <fir:Foretradare foretradareRef="ID-020011126121813132011051614372658"/>
        <fir:Foretradare foretradareRef="ID-020011126121813132011111816025077"/>
        <fir:Foretradare foretradareRef="ID-020011126121813132012050314143192"/>
        <fir:Foretradare foretradareRef="ID-020011126121813132012050314150296"/>
        <fir:Foretradare foretradareRef="ID-020011126121813132013012813055766"/>
      </fir:Foretradare>
    </fir:Firmateckningskod>
    <fir:Firmateckningskod kod="VD" niva="1"/>
  </fir:FirmateckningKodad>
</fir:Firmateckning>
```

### 3.1.2.2.3. Firmateckning substruktur

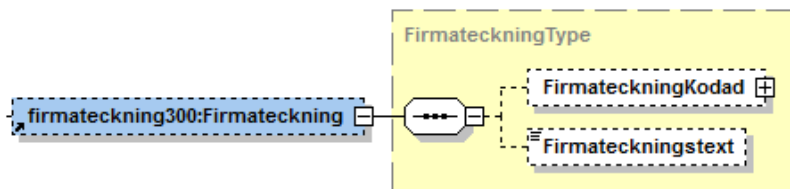

Element	Beskrivning
FirmateckningKodad	Behållare för information om firmateckningskod.
Firmateckningstext	Firmateckningen i klartext.

### 3.1.2.2.3.1. FirmateckningKodad substruktur

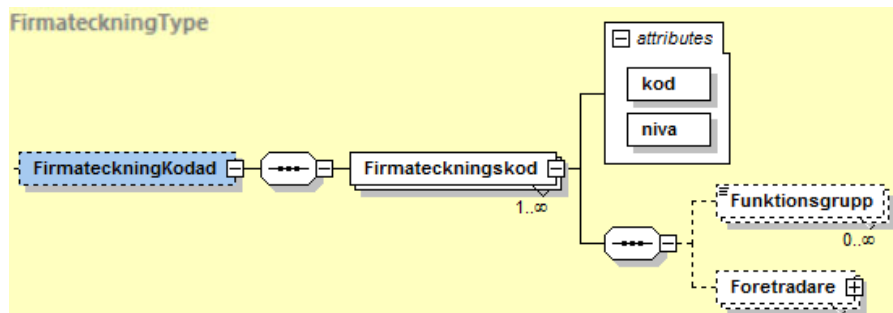

Attribut	Beskrivning
kod	Bolagsverkets interna firmateckningskod. Se kapitlet om firmateckningskoder. I vissa fall så kan det saknas firmateckningskod och då beror det på att företaget inte har en kodad firmateckning registrerad utan enbart en fritext. I de fallen visas inte elementet FirmateckningKodad.
niva	Firmateckningsrätten är indelad i olika nivåer, nivå 1 och nivå 2. Nivån visas tillsammans med firmateckningskoden.

Element	Beskrivning
Funktionsgrupp	Funktionsgrupp (kod) för en företrädare. Firmateckningen kan vara skriven så att det är en grupp, ex ledamöter, som är firmatecknare, då är det gruppen som visas här. Se exemplen i kapitlet 3.1.2.2.3.1.1. exempel på firmateckning
Företrädare	Behållare för information om företrädarereferens.

Nivå 2 sätts på firmateckningskoderna enligt nedan. Om nivå 2 presenteras så ska den alltid kopplas ihop med föregående nivå 1.

Firmateckningskod	Förklaring
EADIF	eller en av dem i förening med
EIFME	eller en av dem i förening med en av
IFM	i förening med
IFMEN	i förening med en av
IFMTV	i förening med två av
IFMTR	i förening med tre av
IFMFY	i förening med fyra av
IFMFE	i förening med fem av
OENAV	och av en av

### 3.1.2.2.3.1.1. Exempel på firmateckning

Här presentera exempel på firmateckning.

#### 3.1.2.2.3.1.1.1. Exempel 1

Firmateckningen i klartext ser ut så här

*Firman tecknas av styrelsen*

*Firman tecknas var för sig av*

Förnamn 1, Efternamn 1

Förnamn 2, Efternamn 2  
Förnamn 3, Efternamn 3

Mapping mellan person och företrädareferens.

Förnamn 1, Efternamn 1=ID-000000056640440972003110101172721  
Förnamn 2, Efternamn 2=ID-000000056640440972003110101172718  
Förnamn 3, Efternamn 3=ID-000000056640440972003110101172722

Här har företrädarna pekats ut som personer på nivå 1 och svaret ser ut så här.

```
<fir:FirmateckningKodad>  
  <fir:Firmateckningskod kod="FAS" niva="1"/>  
  <fir:Firmateckningskod kod="VFS" niva="1">  
    <fir:Foretradare foretradareRef="ID-000000056640440972003110101172721"/>  
    <fir:Foretradare foretradareRef="ID-000000056640440972003110101172718"/>  
    <fir:Foretradare foretradareRef="ID-000000056640440972003110101172722"/>  
  </fir:Firmateckningskod>  
</fir:FirmateckningKodad>
```

### 3.1.2.2.3.1.1.2. Exempel 2

Firmateckningen i klartext ser ut så här.

*Firman tecknas av styrelsen*

*Firman tecknas av*

Förnamn 1, Efternamn 1

*i förening med*

Förnamn 2, Efternamn 2

*Firman tecknas av en av*

Förnamn 3, Efternamn 3

Förnamn 4, Efternamn 4

Förnamn 5, Efternamn 5

*i förening med en av*

Förnamn 2, Efternamn 2

Förnamn 1, Efternamn 1

*Dessutom har verkställande direktören rätt att teckna firman  
beträffande löpande förvaltningsåtgärder*

Mapping mellan person och företrädareferens.

Förnamn 1, Efternamn 1 = ID-000000056602121692004050312343786  
Förnamn 2, Efternamn 2 = ID-000000056602121692014012409282871  
Förnamn 3, Efternamn 3 = ID-000000056602121692007102412224618  
Förnamn 4, Efternamn 4 = ID-000000056602121692003103110442672  
Förnamn 5, Efternamn 5 = ID-000000056602121692014012409265106

Här har företrädarna pekats ut som personer på både nivå 1 och nivå 2 och svaret ser ut så här.

```
<fir:FirmateckningKodad>  
  <fir:Firmateckningskod kod="FAS" niva="1"/>
```

```

<fir:Firmateckningskod kod="FAV" niva="1">
  <fir:Foretradare foretradareRef="ID-000000056602121692004050312343786"/>
</fir:Firmateckningskod>
<fir:Firmateckningskod kod="IFM" niva="2">
  <fir:Foretradare foretradareRef="ID-00000005660211692014012409282871"/>
</fir:Firmateckningskod>
<fir:Firmateckningskod kod="ENAV" niva="1">
  <fir:Foretradare foretradareRef="ID-000000056602121692007102412224618"/>
  <fir:Foretradare foretradareRef="ID-000000056602121692014012409265106"/>
  <fir:Foretradare foretradareRef="ID-000000056602121692003103110442672"/>
</fir:Firmateckningskod>
<fir:Firmateckningskod kod="IFMEN" niva="2">
  <fir:Foretradare foretradareRef="ID-000000056602121692004050312343786"/>
  <fir:Foretradare foretradareRef="ID-000000056602121692014012409282871"/>
</fir:Firmateckningskod>
<fir:Firmateckningskod kod="VD" niva="1"/>
</fir:FirmateckningKodad>
    
```

### 3.1.2.2.3.1.1.3. Exempel 3

Firmateckningen i klartext ser ut så här.

*Firman tecknas av styrelsen*

*Firman tecknas två i förening av ledamöterna*

*Firman tecknas ensam av Förnamn 1, Efternamn 1*

Mapping mellan person och företrädarreferens

Förnamn 1, Efternamn 1 = ID-000000056655350292003103100214645

Här har företrädarna pekats ut som personer och som funktionsgrupp då ser svaret ut så här.

```

<fir:FirmateckningKodad>
  <fir:Firmateckningskod kod="FAS" niva="1"/>
  <fir:Firmateckningskod kod="TVÅIF" niva="1">
    <fir:Funktionsgrupp>LE</fir:Funktionsgrupp>
  </fir:Firmateckningskod>
  <fir:Firmateckningskod kod="FAVE" niva="1">
    <fir:Foretradare foretradareRef="ID-
      000000056655350292003103100214645"/>
  </fir:Firmateckningskod>
</fir:FirmateckningKodad>
    
```

### 3.1.2.2.3.1.2. Foretradare substruktur

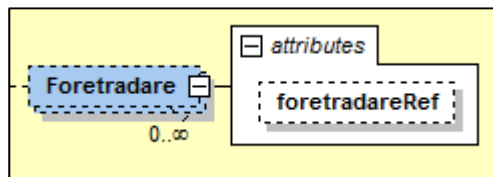

Attribut	Beskrivning
foretradarRef	Bolagsverkets interna ID. Används för att koppla ihop firmateckningskoden med företrädaren.

#### 4. Firmateckningskoder

Kod	Text	Objekttyper
<b>FAS</b>	Firman tecknas av styrelsen	AB, BAB, MB, SB, FAB, OFB, I, TSF, EK, BRF, BF, SF, KHF
<b>VFS</b>	Firman tecknas var för sig av	AB, BAB, MB, SB, FAB, OFB, BFL, HB, KB, I, TSF, FL, EK, BRF, BF, SF, KHF
<b>FAV</b>	Firman tecknas av	AB, BAB, MB, SB, FAB, OFB, BFL, HB, KB, I, TSF, EK, BRF, BF, SF, KHF
<b>FAVE</b>	Firman tecknas ensam av	AB, BAB, MB, SB, FAB, OFB, BFL, HB, KB, I, TSF, FL, EK, BRF, BF, SF, KHF
<b>IF</b>	Firman tecknas i förening av (För HB/KB används GEM)	AB, BAB, MB, SB, FAB, OFB, BFL, I, TSF, EK, BRF, BF, SF, KHF
<b>GEM</b>	Firman tecknas gemensamt av	HB, KB
<b>ENAV</b>	Firman tecknas av en av	AB, BAB, MB, SB, FAB, OFB, BFL, HB, KB, I, TSF, EK, BRF, BF, SF, KHF
<b>OENAV</b>	och av en av	AB, BAB, MB, SB, FAB, OFB, BFL, HB, KB, I, TSF, EK, BRF, BF, SF, KHF
<b>TVÅIF</b>	Firman tecknas två i förening av	AB, BAB, MB, SB, FAB, OFB, BFL, HB, KB, I, TSF, EK, BRF, BF, SF, KHF
<b>TREIF</b>	Firman tecknas tre i förening av	AB, BAB, MB, SB, FAB, OFB, BFL, HB, KB, I, TSF, EK, BRF, BF, SF, KHF
<b>FYRIF</b>	Firman tecknas fyra i förening av	AB, BAB, MB, SB, FAB, OFB, BFL, HB, KB, I, TSF, EK, BRF, BF, SF, KHF
<b>FEMIF</b>	Firman tecknas fem i förening av	AB, BAB, MB, SB, FAB, OFB, BFL, HB, KB, I, TSF, EK, BRF, BF, SF, KHF
<b>IFM</b>	i förening med	AB, BAB, MB, SB, FAB, OFB, BFL, HB, KB, I, TSF, EK, BRF, BF, SF, KHF
<b>IFMEN</b>	i förening med en av	AB, BAB, MB, SB, FAB, OFB, BFL, HB, KB, I, TSF, EK, BRF, BF, SF, KHF
<b>IFMTV</b>	i förening med två av	AB, BAB, MB, SB, FAB, OFB, BFL, HB, KB, I, TSF, EK, BRF, BF, SF, KHF
<b>IFMTR</b>	i förening med tre av	AB, BAB, FAB, OFB, MB, SB, BFL, HB, KB, I, TSF, EK, BRF, BF, SF, KHF
<b>IFMFY</b>	i förening med fyra av	AB, BAB, FAB, OFB, MB, SB, BFL, HB, KB, I, TSF, EK, BRF, BF, SF, KHF
<b>IFMFE</b>	i förening med fem av	AB, BAB, FAB, OFB, MB, SB, BFL, HB, KB, I, TSF, EK, BRF, BF, SF, KHF
<b>EADIF</b>	eller en av dem i förening med	AB, BAB, MB, SB, FAB, OFB, BFL, HB, KB, I, TSF, EK, BRF, BF, SF, KHF
<b>EIFME</b>	eller en av dem i förening med en av	AB, BAB, MB, SB, FAB, OFB, BFL, HB, KB, I, TSF, EK, BRF, BF, SF, KHF
<b>VD</b>	Dessutom har verkställande direktören firmateckningsrätt beträffande löpande förvaltningsåtgärder	AB, BAB, FAB, OFB, EK, KHF, BF, I, TSF
<b>OBEVD</b>	Firman tecknas av verkställande direktören avseende löpande förvaltningsåtgärder trots att styrelsen inte är behörig.	AB, EK, KHF, BF, I, TSF
<b>SAKVD</b>	Firman tecknas av verkställande direktören avseende löpande förvaltningsåtgärder trots att styrelse saknas.	AB, EK, KHF, BF, I, TSF

<b>SAKN</b>	Uppgift om firmateckning saknas	AB, BAB, MB, SB, FAB, OFB, BFL, HB, KB, I, TSF, FL, EK, BRF, BF, SF, KHF
<b>SAKNF</b>	Firmatecknare saknas (Koden används i de fall då firmatecknare/firmateckningsrätt saknas p.g. a. att en eller flera bolagsmän har meddelats näringsförbud.)	HB, KB

## 5. Exempel på svar

Här presenteras exempel på firmateckningar. Observera att detta är testmaterial och används bara i informationssyfte.

### 5.1. Exempel 1

Firmateckningen i klartext ser ut så här.

*Firman tecknas av styrelsen*

*Firman tecknas var för sig av*

Förnamn 1, Efternamn 1

Förnamn 2, Efternamn 2

Förnamn 3, Efternamn 3

Mapping mellan person och företrädarreferens.

Förnamn 1, Efternamn 1=ID-000000056640440972003110101172721

Förnamn 2, Efternamn 2=ID-000000055640440972003110101172718

Förnamn 3, Efternamn 3=ID-000000056640440972003110101172722

I svaret för F42Firmateckning så presenteras informationen så här.

```
<?xml version="1.0" encoding="ISO-8859-15"?>
<Foretagsinformation SchemaVersion="3.01"
xmlns="http://www.bolagsverket.se/schemas/foretagsinformation/F42_301"
xmlns:adr="http://www.bolagsverket.se/schemas/common/adress/adress_202"
xmlns:fir="http://www.bolagsverket.se/schemas/common/firmateckning/firmateckning_300"
xmlns:for="http://www.bolagsverket.se/schemas/common/foretagshuvud/foretagshuvud_205"
xmlns:for1="http://www.bolagsverket.se/schemas/common/foretradare/foretradare_204"
xmlns:iden="http://www.bolagsverket.se/schemas/common/identitet/identitet_202"
xmlns:informationshuvud200="http://www.bolagsverket.se/schemas/common/informationshuvud/informationshuvud_200">
  <informationshuvud200:Informationshuvud>
    <informationshuvud200:Avsandare>Peek-A-Boo</informationshuvud200:Avsandare>
    <informationshuvud200:Sekvensnummer>17</informationshuvud200:Sekvensnummer>
    <informationshuvud200:MeddelandeTyp>String</informationshuvud200:MeddelandeTyp>
    <informationshuvud200:Referens>2</informationshuvud200:Referens>
    <informationshuvud200:MeddelandeDatumTid>2009-01-
      21T08:25:14.635+01:00</informationshuvud200:MeddelandeDatumTid>
```

```
<informationshuvud200:SvarsInformation kod="0" text="OK"/>
<informationshuvud200:SessionsId>fbbgcndg2e5uwMqrDGsuZin</informationshuvud200:SessionsId>
  <informationshuvud200:Referens2>1</informationshuvud200:Referens2>
</informationshuvud200:Informationshuvud>
<Foretag>
  <for:Foretagshuvud>
    <for:Foretagsidentitet bolagsverketsid="0000005664034097"registreringsdatum="1990-08-
24">
      <iden:Organisationsnummer>5664034097</iden:Organisationsnummer>
    </for:Foretagsidentitet>
    <for:Firma>
      <for:Namn>Testbolaget 5 Aktiebolag</for:Namn>
    </for:Firma>
    <for:Foretagsform typ="ab">aktiebolag</for:Foretagsform>
    <for:InneliggandeAranden antal="0"/>
  </for:Foretagshuvud>
</Foretagsgeneration>
  <Foretradare arbetstagarrepresentant="false" foretradareID="ID-
00000056640440972003110101172721">
    <for1:ForetradarIdentitetbolagsverketsid="00000056640440972003110101172721">
      <iden:Sekel>19</iden:Sekel>
      <iden:Personnummer>8107212386</iden:Personnummer>
    </for1:ForetradarIdentitet>
    <for1:Funktion typ="styrelseledamot" typkod="le"/>
    <for1:Funktion typ="ordförande" typkod="of"/>
    <for1:Fornamn> Förnamn 1</for1:Fornamn>
    <for1:Namn>Efternamn 1</for1:Namn>
    <adr:Adress>
      <adr:Postadress>Gatan 11</adr:Postadress>
      <adr:Postnummer>125 40</adr:Postnummer>
      <adr:Postort>ÄLVSJÖ</adr:Postort>
    </adr:Adress>
    <for1:Utlandsregistrerad status="false"/>
  </Foretradare>
  <Foretradare arbetstagarrepresentant="false" foretradareID="ID-
00000056640440972003110101172718">
    <for1:ForetradarIdentitetbolagsverketsid="00000056640440972003110101172718">
      <iden:Sekel>19</iden:Sekel>
      <iden:Personnummer>8107222385</iden:Personnummer>
    </for1:ForetradarIdentitet>
    <for1:Funktion typ="styrelseledamot" typkod="le"/>
    <for1:Fornamn>Förnamn 2</for1:Fornamn>
    <for1:Namn>Efternamn 2</for1:Namn>
    <adr:Adress>
      <adr:Postadress>Gatan 5</adr:Postadress>
      <adr:Postnummer>820 77</adr:Postnummer>
      <adr:Postort>GNARP</adr:Postort>
    </adr:Adress>
    <for1:Utlandsregistrerad status="false"/>
  </Foretradare>
  <Foretradare arbetstagarrepresentant="false" foretradareID="ID-
00000056640440972003110101172722">
    <for1:ForetradarIdentitetbolagsverketsid="00000056640440972003110101172722">
      <iden:Sekel>19</iden:Sekel>
      <iden:Personnummer>8107232384</iden:Personnummer>
    </for1:ForetradarIdentitet>
    <for1:Funktion typ="styrelsesuppleant" typkod="su"/>
    <for1:Fornamn>Förnamn 3</for1:Fornamn>
    <for1:Namn>Efternamn 3</for1:Namn>
    <adr:Adress>
      <adr:Postadress>Gatan 11</adr:Postadress>
      <adr:Postnummer>125 40</adr:Postnummer>
      <adr:Postort>ÄLVSJÖ</adr:Postort>
```

```

    </adr:Adress>
    <for1:Utlandsregistrerad status="false"/>
  </Foretradare>
  <Foretradare arbetstagarrepresentant="false" foretradareID="ID-
    000000056640440972007102216272499">
    <for1:ForetradarIdentitetbolagsverketsid="000000056640440972007102216272499">
      <iden:Sekel>19</iden:Sekel>
      <iden:Personnummer>8107242383</iden:Personnummer>
    </for1:ForetradarIdentitet>
    <for1:Funktion typ="revisor" typkod="rev"/>
    <for1:Fornamn>Fornamn 4</for1:Fornamn>
    <for1:Namn>Efternamn 4</for1:Namn>
    <adr:Adress>
      <adr:CO>Nordic Sverige AB</adr:CO>
      <adr:Postadress>Box 24</adr:Postadress>
      <adr:Postnummer>104 50</adr:Postnummer>
      <adr:Postort>STOCKHOLM</adr:Postort>
    </adr:Adress>
    <for1:Utlandsregistrerad status="false"/>
  </Foretradare>
  <fir:Firmateckning>
    <fir:FirmateckningKodad>
      <fir:Firmateckningskod kod="FAS" niva="1"/>
      <fir:Firmateckningskod kod="VFS" niva="1">
        <fir:Foretradare foretradareRef="ID-000000056640440972003110101172721"/>
        <fir:Foretradare foretradareRef="ID-000000056640440972003110101172718"/>
        <fir:Foretradare foretradareRef="ID-000000056640440972003110101172722"/>
      </fir:Firmateckningskod>
    </fir:FirmateckningKodad>
    <fir:Firmateckningstext>Firman tecknas av styrelsen
      Firman tecknas var för sig av Fornamn 1, Efternamn 1
      Fornamn 2, Efternamn 2 Fornamn 3, Efternamn 3</fir:Firmateckningstext>
    </fir:Firmateckning>
  </Foretagsgeneration>
</Foretag>
</Foretagsinformation>

```

## 5.2. Exempel 2

Firmateckningen i klartext ser ut så här

*Firman tecknas av styrelsen*

I svaret för F42Firmateckning så presenteras informationen så här

```

<?xml version="1.0" encoding="ISO-8859-15"?>
<Foretagsinformation SchemaVersion="3.01"
xmlns="http://www.bolagsverket.se/schemas/foretagsinformation/F42_301"
xmlns:adr="http://www.bolagsverket.se/schemas/common/adress/adress_202"
xmlns:fir="http://www.bolagsverket.se/schemas/common/firmateckning/firmateckning_300"
xmlns:for="http://www.bolagsverket.se/schemas/common/foretagshuvud/foretagshuvud_205"
xmlns:for1="http://www.bolagsverket.se/schemas/common/foretradare/foretradare_204"
xmlns:iden="http://www.bolagsverket.se/schemas/common/identitet/identitet_202"
xmlns:informationshuvud200="http://www.bolagsverket.se/schemas/common/informationshuvud/infor
mationshuvud_200">
  <informationshuvud200:Informationshuvud>
    <informationshuvud200:Avsandare>Peek-A-Boo</informationshuvud200:Avsandare>
    <informationshuvud200:Sekvensnummer>17</informationshuvud200:Sekvensnummer>
  </informationshuvud200:Informationshuvud>

```

```

<informationshuvud200:MeddelandeTyp>String</informationshuvud200:MeddelandeTyp>
<informationshuvud200:Referens>2</informationshuvud200:Referens>
<informationshuvud200:MeddelandeDatumTid>2009-01-
    21T08:25:14.635+01:00</informationshuvud200:MeddelandeDatumTid>
<informationshuvud200:SvarsInformation kod="0" text="OK"/>
<informationshuvud200:SessionsId>fbbgcndg2e5uwMqrDGsuZin</informationshuvud200:SessionsId>
<informationshuvud200:Referens2>1</informationshuvud200:Referens2>
</informationshuvud200:Informationshuvud>
<Foretag>
<for:Foretagshuvud>
<for:Foretagsidentitet bolagsverketsid="2009042313211199" registreringsdatum="2009-05-
19">
    <iden:Organisationsnummer>5667928679</iden:Organisationsnummer>
</for:Foretagsidentitet>
<for:Firma>
    <for:Namn>Testbolaget 2 AB</for:Namn>
</for:Firma>
<for:Foretagsform typ="ab">aktiebolag</for:Foretagsform>
<for:InneliggandeAranden antal="0"/>
</for:Foretagshuvud>
<Foretagsgeneration>
<Foretradare arbetstagarrepresentant="false" foretradareID="ID-
    020090423132111992009061609233227">
    <for1:ForetradarIdentitet bolagsverketsid="020090423132111992009061609233227">
        <iden:Sekel>19</iden:Sekel>
        <iden:Personnummer>8107212386</iden:Personnummer>
    </for1:ForetradarIdentitet>
    <for1:Funktion typ="styrelseledamot" typkod="le"/>
    <for1:Fornamn>Förnamn 1</for1:Fornamn>
    <for1:Namn>Efternamn 1</for1:Namn>
    <adr:Adress>
        <adr:Postadress>Gatan 13</adr:Postadress>
        <adr:Postnummer>820 77</adr:Postnummer>
        <adr:Postort>GNARP</adr:Postort>
    </adr:Adress>
    <for1:Utlandsregistrerad status="false"/>
    </Foretradare>
<Foretradare arbetstagarrepresentant="false" foretradareID="ID-
    020090423132111992009061609233827">
    <for1:ForetradarIdentitet bolagsverketsid="020090423132111992009061609233827">
        <iden:Sekel>19</iden:Sekel>
        <iden:Personnummer>8107222385</iden:Personnummer>
    </for1:ForetradarIdentitet>
    <for1:Funktion typ="styrelsesuppleant" typkod="su"/>
    <for1:Fornamn>Förnamn 2</for1:Fornamn>
    <for1:Namn>Efternamn 2</for1:Namn>
    <adr:Adress>
        <adr:Postadress>Vägen 35</adr:Postadress>
        <adr:Postnummer>820 77</adr:Postnummer>
        <adr:Postort>GNARP</adr:Postort>
    </adr:Adress>
    <for1:Utlandsregistrerad status="false"/>
    </Foretradare>
<Foretradare arbetstagarrepresentant="false" foretradareID="ID-
    020090423132111992009042413542230">
    <for1:ForetradarIdentitet bolagsverketsid="020090423132111992009042413542230">
        <iden:Sekel>19</iden:Sekel>
        <iden:Personnummer>8107272380</iden:Personnummer>
    </for1:ForetradarIdentitet>
    <for1:Funktion typ="revisor" typkod="rev"/>
    <for1:Fornamn>Förnamn 3</for1:Fornamn>
    <for1:Namn>Förnamn 3</for1:Namn>
    <adr:Adress>

```

```

    <adr:CO>Nordic Sverige AB</adr:CO>
    <adr:Postadress>Box 24193</adr:Postadress>
    <adr:Postnummer>104 51</adr:Postnummer>
    <adr:Postort>STOCKHOLM</adr:Postort>
  </adr:Adress>
  <for1:Utlandsregistrerad status="false"/>
</Foretradare>
<fir:Firmateckning>
  <fir:FirmateckningKodad>
    <fir:Firmateckningskod kod="FAS" niva="1"/>
  </fir:FirmateckningKodad>
  <fir:Firmateckningstext>Firman tecknas av styrelsen</fir:Firmateckningstext>
</fir:Firmateckning>
</Foretagsgeneration>
</Foretag>
</Foretagsinformation>

```

### 5.3. Exempel 3

Firmateckningen i klartext ser ut så här

*Firman tecknas av styrelsen*  
*Firman tecknas av*  
 Förnamn 1, Efternamn 1  
*i förening med*  
 Förnamn 2, Efternamn 2  
*Firman tecknas av en av*  
 Förnamn 3, Efternamn 3  
 Förnamn 4, Efternamn 4  
 Förnamn 5, Efternamn 5  
*i förening med en av*  
 Förnamn 2, Efternamn 2  
 Förnamn 1, Efternamn 1  
*Dessutom har verkställande direktören rätt att teckna firman*  
*beträffande löpande förvaltningsåtgärder*

I svaret för F42Firmateckning så presenteras informationen så här

```

<?xml version="1.0" encoding="ISO-8859-15"?>
<Foretagsinformation SchemaVersion="3.01"
xmlns="http://www.bolagsverket.se/schemas/foretagsinformation/F42_301"
xmlns:adr="http://www.bolagsverket.se/schemas/common/adress/adress_202"
xmlns:fir="http://www.bolagsverket.se/schemas/common/firmateckning/firmateckning_300"
xmlns:for="http://www.bolagsverket.se/schemas/common/foretagshuvud/foretagshuvud_205"
xmlns:for1="http://www.bolagsverket.se/schemas/common/foretradare/foretradare_204"
xmlns:iden="http://www.bolagsverket.se/schemas/common/identitet/identitet_202"
xmlns:informationshuvud200="http://www.bolagsverket.se/schemas/common/informationshuvud/infor
mationshuvud_200">
  <informationshuvud200:Informationshuvud>
    <informationshuvud200:Avsandare>Peek-A-Boo</informationshuvud200:Avsandare>
    <informationshuvud200:Sekvensnummer>17</informationshuvud200:Sekvensnummer>
    <informationshuvud200:MeddelandeTyp>String</informationshuvud200:MeddelandeTyp>
    <informationshuvud200:Referens>2</informationshuvud200:Referens>
  </informationshuvud200:Informationshuvud>

```

```
<informationshuvud200:MeddelandeDatumTid>2009-01-
  21T08:25:14.635+01:00</informationshuvud200:MeddelandeDatumTid>
<informationshuvud200:SvarsInformation kod="0" text="OK"/>

<informationshuvud200:SessionsId>fbbgcndg2e5uwMqrDGsuZin</informationshuvud200:SessionsId>
  <informationshuvud200:Referens2>1</informationshuvud200:Referens2>
</informationshuvud200:Informationshuvud>
<Foretag>
  <for:Foretagshuvud>
    <for:Foretagsidentitet bolagsverketsid="0000005660212169" registreringsdatum="1921-11-
07">
      <iden:Organisationsnummer>5660202169</iden:Organisationsnummer>
    </for:Foretagsidentitet>
    <for:Firma>
      <for:Namn>Testbolaget 11 AB</for:Namn>
    </for:Firma>
    <for:Foretagsform typ="ab">aktiebolag</for:Foretagsform>
    <for:InneliggandeAranden antal="0"/>
  </for:Foretagshuvud>
  <Foretagsgeneration>
    <Foretradare arbetstagarrepresentant="false" foretradareID="ID-
      00000056602121692004050312343786">
      <for1:ForetradarIdentitet bolagsverketsid="00000056602121692004050312343786">
        <iden:Sekel>19</iden:Sekel>
        <iden:Personnummer>8107212386</iden:Personnummer>
      </for1:ForetradarIdentitet>
      <for1:Funktion typ="styrelseledamot" typkod="le"/>
      <for1:Funktion typ="verkställande direktör" typkod="vd"/>
      <for1:Fornamn>Förnamn 1</for1:Fornamn>
      <for1:Namn>Efternamn 1</for1:Namn>
      <adr:Adress>
        <adr:Postadress>Platsen 3, lgh 1101</adr:Postadress>
        <adr:Postnummer>412 88</adr:Postnummer>
        <adr:Postort>GÖTEBORG</adr:Postort>
      </adr:Adress>
      <for1:Utlandsregistrerad status="false"/>
    </Foretradare>
    <Foretradare arbetstagarrepresentant="false" foretradareID="ID-
      00000056602121692014012409282871">
      <for1:ForetradarIdentitet bolagsverketsid="00000056602121692014012409282871">
        <iden:Sekel>19</iden:Sekel>
        <iden:Personnummer>8107222385</iden:Personnummer>
      </for1:ForetradarIdentitet>
      <for1:Funktion typ="styrelseledamot" typkod="le"/>
      <for1:Funktion typ="ordförande" typkod="of"/>
      <for1:Fornamn>Förnamn 2</for1:Fornamn>
      <for1:Namn>Efternamn 2</for1:Namn>
      <adr:Adress>
        <adr:Postadress>Kant 1 U</adr:Postadress>
        <adr:Postort>02681 ESPOO</adr:Postort>
        <adr:Land kod="FI">FINLAND</adr:Land>
      </adr:Adress>
      <for1:Utlandsregistrerad status="true"/>
    </Foretradare>
    <Foretradare arbetstagarrepresentant="true" foretradareID="ID-
      00000056602121692010080612362642">
      <for1:ForetradarIdentitet bolagsverketsid="00000056602121692010080612362642">
        <iden:Sekel>19</iden:Sekel>
        <iden:Personnummer>8107232384</iden:Personnummer>
      </for1:ForetradarIdentitet>
      <for1:Funktion typ="styrelseledamot" typkod="le"/>
      <for1:Fornamn>Förnamn 6</for1:Fornamn>
      <for1:Namn>Förnamn 6</for1:Namn>
```

```
<adr:Adress>
  <adr:Postadress>Torulfsgatan 13 C</adr:Postadress>
  <adr:Postnummer>416 24</adr:Postnummer>
  <adr:Postort>GÖTEBORG</adr:Postort>
</adr:Adress>
<for1:Utlandsregistrerad status="false"/>
</Foretradare>
<Foretradare arbetstagarrepresentant="false" foretradareID="ID-
  000000056602021692003103110442672">
  <for1:ForetradarIdentitet bolagsverketsid="000000056602121692003103110442672">
    <iden:Seke1>19</iden:Seke1>
    <iden:Personnummer>8107242383</iden:Personnummer>
  </for1:ForetradarIdentitet>
  <for1:Funktion typ="styrelseledamot" typkod="le"/>
  <for1:Fornamn>Förnamn 4</for1:Fornamn>
  <for1:Namn>Förnamn 4</for1:Namn>
  <adr:Adress>
    <adr:Postadress>Lokatten 74</adr:Postadress>
    <adr:Postnummer>426 98</adr:Postnummer>
    <adr:Postort>VÄSTRA FRÖLUNDA</adr:Postort>
  </adr:Adress>
  <for1:Utlandsregistrerad status="false"/>
</Foretradare>
<Foretradare arbetstagarrepresentant="true" foretradareID="ID-
  000000056602121692010080612355541">
  <for1:ForetradarIdentitet bolagsverketsid="000000056602121692010080612355541">
    <iden:Seke1>19</iden:Seke1>
    <iden:Personnummer>8107252382</iden:Personnummer>
  </for1:ForetradarIdentitet>
  <for1:Funktion typ="styrelseledamot" typkod="le"/>
  <for1:Fornamn>Förnamn 7</for1:Fornamn>
  <for1:Namn>Efternamn 7</for1:Namn>
  <adr:Adress>
    <adr:Postadress>Slevgränd 989</adr:Postadress>
    <adr:Postnummer>906 01</adr:Postnummer>
    <adr:Postort>UMEÅ</adr:Postort>
  </adr:Adress>
  <for1:Utlandsregistrerad status="false"/>
</Foretradare>
<Foretradare arbetstagarrepresentant="true" foretradareID="ID-
  000000056602121692013052111204655">
  <for1:ForetradarIdentitet bolagsverketsid="000000056602021692013052111204655">
    <iden:Seke1>19</iden:Seke1>
    <iden:Personnummer>8107262381</iden:Personnummer>
  </for1:ForetradarIdentitet>
  <for1:Funktion typ="styrelsesuppleant" typkod="su"/>
  <for1:Fornamn>Förnamn 8</for1:Fornamn>
  <for1:Namn>Efternamn 8</for1:Namn>
  <adr:Adress>
    <adr:Postadress>Timotej 1702</adr:Postadress>
    <adr:Postnummer>145 99</adr:Postnummer>
    <adr:Postort>NORSBORG</adr:Postort>
  </adr:Adress>
  <for1:Utlandsregistrerad status="false"/>
</Foretradare>
<Foretradare arbetstagarrepresentant="true" foretradareID="ID-
  000000056602121692013052111211441">
  <for1:ForetradarIdentitet bolagsverketsid="000000056602121692013052111211441">
    <iden:Seke1>19</iden:Seke1>
    <iden:Personnummer>8107272380</iden:Personnummer>
  </for1:ForetradarIdentitet>
  <for1:Funktion typ="styrelsesuppleant" typkod="su"/>
  <for1:Fornamn>Förnamn 9</for1:Fornamn>
```

```
<for1:Namn>Efternamn 9</for1:Namn>
<adr:Adress>
  <adr:Postadress>Källåker 31</adr:Postadress>
  <adr:Postnummer>145 22</adr:Postnummer>
  <adr:Postort>NORSBORG</adr:Postort>
</adr:Adress>
<for1:Utlandsregistrerad status="false"/>
</Foretradare>
<Foretradare arbetstagarrepresentant="false" foretradareID="ID-
00000056602021692007102412224618">
  <for1:ForetradarIdentitet bolagsverketsid="00000056602021692007102412224618">
    <iden:Sekel>19</iden:Sekel>
    <iden:Personnummer>8107282389</iden:Personnummer>
  </for1:ForetradarIdentitet>
  <for1:Funktion typ="extern firmatecknare" typkod="eft"/>
  <for1:Fornamn>Förnamn 3</for1:Fornamn>
  <for1:Namn>Efternamn 3</for1:Namn>
  <adr:Adress>
    <adr:Postadress>Lille Väg</adr:Postadress>
    <adr:Postnummer>423 74</adr:Postnummer>
    <adr:Postort>TORSLANDA</adr:Postort>
  </adr:Adress>
  <for1:Utlandsregistrerad status="false"/>
</Foretradare>
<Foretradare arbetstagarrepresentant="false" foretradareID="ID-
00000056602121692014012409265106">
  <for1:ForetradarIdentitet bolagsverketsid="00000056602121692014012409265106">
    <iden:Sekel>19</iden:Sekel>
    <iden:Personnummer>8107292388</iden:Personnummer>
  </for1:ForetradarIdentitet>
  <for1:Funktion typ="extern firmatecknare" typkod="eft"/>
  <for1:Fornamn>Förnamn 5</for1:Fornamn>
  <for1:Namn>Efternamn 5</for1:Namn>
  <adr:Adress>
    <adr:Postadress>Östra 16</adr:Postadress>
    <adr:Postort>09800 BORGÅ</adr:Postort>
    <adr:Land kod="FI">FINLAND</adr:Land>
  </adr:Adress>
  <for1:Utlandsregistrerad status="true"/>
</Foretradare>
<Foretradare arbetstagarrepresentant="false" foretradareID="ID-
00000056602121692011072108544884">
  <for1:ForetradarIdentitet bolagsverketsid="00000056602121692011072108544884">
    <iden:Sekel>19</iden:Sekel>
    <iden:Personnummer>8107302385</iden:Personnummer>
  </for1:ForetradarIdentitet>
  <for1:Funktion typ="revisor" typkod="rev"/>
  <for1:Fornamn>Förnamn 10</for1:Fornamn>
  <for1:Namn>Förnamn 10</for1:Namn>
  <adr:Adress>
    <adr:CO><![CDATA[Ernst & Young AB]]></adr:CO>
    <adr:Postnummer>401 82</adr:Postnummer>
    <adr:Postort>GÖTEBORG</adr:Postort>
  </adr:Adress>
  <for1:Utlandsregistrerad status="false"/>
</Foretradare>
<Foretradare arbetstagarrepresentant="false" foretradareID="ID-
00000056602121692004081215124367">
  <for1:ForetradarIdentitet bolagsverketsid="00000056602121692004081215124367">
    <iden:Organisationsnummer>5660545873</iden:Organisationsnummer>
  </for1:ForetradarIdentitet>
  <for1:Funktion representantRef="pnr-198107312384" typ="revisor" typkod="rev"/>
  <for1:Namn><![CDATA[Kalle & Peter Aktiebolag]]></for1:Namn>
```

```

<adr:Adress>
  <adr:Postadress>Box 7850</adr:Postadress>
  <adr:Postnummer>103 99</adr:Postnummer>
  <adr:Postort>STOCKHOLM</adr:Postort>
</adr:Adress>
<for1:Utlandsregistrerad status="false"/>
</Foretradare>
<Foretradare arbetstagarrepresentant="false" foretradareID="ID-
  000000056602121692009011210355209">
  <for1:ForetradarIdentitet bolagsverketsid="000000056602121692009011210355209">
    <iden:Seke1>19</iden:Seke1>
    <iden:Personnummer>8107312384</iden:Personnummer>
  </for1:ForetradarIdentitet>
  <for1:Funktion representantID="pnr-198107312384" typ="huvudansvarig revisor"
    typkod="revh"/>
  <for1:Fornamn>Förnamn 15</for1:Fornamn>
  <for1:Namn>Efternamn 15</for1:Namn>
  <adr:Adress>
    <adr:CO><![CDATA[Kalle & Peter AB]]></adr:CO>
    <adr:Postnummer>401 82</adr:Postnummer>
    <adr:Postort>GÖTEBORG</adr:Postort>
  </adr:Adress>
  <for1:Utlandsregistrerad status="false"/>
</Foretradare>
<fir:Firmateckning>
  <fir:FirmateckningKodad>
    <fir:Firmateckningskod kod="FAS" niva="1"/>
    <fir:Firmateckningskod kod="FAV" niva="1">
      <fir:Foretradare foretradareRef="ID-00000005660201121692004050312343786"/>
    </fir:Firmateckningskod>
    <fir:Firmateckningskod kod="IFM" niva="2">
      <fir:Foretradare foretradareRef="ID-000000056602121692014012409282871"/>
    </fir:Firmateckningskod>
    <fir:Firmateckningskod kod="ENAV" niva="1">
      <fir:Foretradare foretradareRef="ID-000000056602121692007102412224618"/>
      <fir:Foretradare foretradareRef="ID-000000056602121692014012409265106"/>
      <fir:Foretradare foretradareRef="ID-000000056602121692003103110442672"/>
    </fir:Firmateckningskod>
    <fir:Firmateckningskod kod="IFMEN" niva="2">
      <fir:Foretradare foretradareRef="ID-000000056602121692004050312343786"/>
      <fir:Foretradare foretradareRef="ID-000000056602121692014012409282871"/>
    </fir:Firmateckningskod>
    <fir:Firmateckningskod kod="VD" niva="1"/>
  </fir:FirmateckningKodad>
  <fir:Firmateckningstext>Firman tecknas av styrelsen
  Firman tecknas av Förnamn 1, Efternamn 1 i förening med Förnamn 2, Efternamn 2
  Firman tecknas av en av Förnamn 3, Efternamn 3 Förnamn 4, Efternamn 4 Förnamn 5, Efternamn 5
  i förening med en av Förnamn 2, Efternamn 2 Förnamn 1, Efternamn 1 Dessutom har
  verkställande direktören rätt att teckna firman beträffande löpande förvaltningsåtgärder.
  </fir:Firmateckningstext>
</fir:Firmateckning>
</Foretagsgeneration>
</Foretag>
</Foretagsinformation>

```

#### 5.4. Exempel 4

Firmateckningen i klartext ser ut så här

*Firman tecknas av styrelsen*

*Firman tecknas två i förening av ledamöterna*

*Firman tecknas ensam av Förnamn 1, Efternamn 1*

I svaret för F42Firmateckning så presenteras informationen så här

```
<?xml version="1.0" encoding="ISO-8859-15"?>
<Foretagsinformation SchemaVersion="3.01"
xmlns="http://www.bolagsverket.se/schemas/foretagsinformation/F42_301"
xmlns:adr="http://www.bolagsverket.se/schemas/common/adress/adress_202"
xmlns:fir="http://www.bolagsverket.se/schemas/common/firmateckning/firmateckning_300"
xmlns:for="http://www.bolagsverket.se/schemas/common/foretagshuvud/foretagshuvud_205"
xmlns:for1="http://www.bolagsverket.se/schemas/common/foretradare/foretradare_204"
xmlns:iden="http://www.bolagsverket.se/schemas/common/identitet/identitet_202"
xmlns:informationshuvud200="http://www.bolagsverket.se/schemas/common/informationshuvud/infor
mationshuvud_200">
  <informationshuvud200:Informationshuvud>
    <informationshuvud200:Avsandare>Peek-A-Boo</informationshuvud200:Avsandare>
    <informationshuvud200:Sekvensnummer>17</informationshuvud200:Sekvensnummer>
    <informationshuvud200:MeddelandeTyp>String</informationshuvud200:MeddelandeTyp>
    <informationshuvud200:Referens>2</informationshuvud200:Referens>
    <informationshuvud200:MeddelandeDatumTid>2009-01-
      21T08:25:14.635+01:00</informationshuvud200:MeddelandeDatumTid>
    <informationshuvud200:SvarsInformation kod="0" text="OK"/>
  </informationshuvud200:Informationshuvud>
  <informationshuvud200:SessionsId>fbbgcn2g2e5uwMqrDGsuZin</informationshuvud200:SessionsId>
  <informationshuvud200:Referens2>1</informationshuvud200:Referens2>
</informationshuvud200:Informationshuvud>
  <Foretag>
    <for:Foretagshuvud>
      <for:Foretagsidentitet bolagsverketsid="0000005665535127" registreringsdatum="1998-03-
        12">
        <iden:Organisationsnummer>5665535027</iden:Organisationsnummer>
      </for:Foretagsidentitet>
      <for:Firma>
        <for:Namn>Africa.rec Aktiebolag</for:Namn>
      </for:Firma>
      <for:Foretagsform typ="ab">aktiebolag</for:Foretagsform>
      <for:InneliggandeAranden antal="0"/>
    </for:Foretagshuvud>
    <Foretagsgeneration>
      <Foretradare arbetstagarrepresentant="false" foretradareID="ID-
        000000056655351272003103100214645">
        <for1:ForetradarIdentitet bolagsverketsid="000000056655351272003103100214645">
          <iden:Sekel>19</iden:Sekel>
          <iden:Personnummer>8108032387</iden:Personnummer>
        </for1:ForetradarIdentitet>
        <for1:Funktion typ="styrelseledamot" typkod="le"/>
        <for1:Funktion typ="verkställande direktör" typkod="vd"/>
        <for1:Funktion typ="ordförande" typkod="of"/>
        <for1:Fornamn>Förnamn 1</for1:Fornamn>
        <for1:Namn>Efternamn 1</for1:Namn>
        <adr:Adress>
          <adr:Postadress>Vänge 77</adr:Postadress>
          <adr:Postnummer>194 47</adr:Postnummer>
          <adr:Postort>UPPLANDS VÄSBY</adr:Postort>
        </adr:Adress>
        <for1:Utlandsregistrerad status="false"/>
      </Foretradare>
      <Foretradare arbetstagarrepresentant="false" foretradareID="ID-
        000000056655351272010070608365311">
```

```
<for1:ForetradarIdentitet bolagsverketsid="000000056655351272010070608365311">
  <iden:Sekel>19</iden:Sekel>
  <iden:Personnummer>8108022388</iden:Personnummer>
</for1:ForetradarIdentitet>
<for1:Funktion typ="styrelseledamot" typkod="le"/>
<for1:Fornamn>Förnamn 2</for1:Fornamn>
<for1:Namn>Förnamn 2</for1:Namn>
<adr:Adress>
  <adr:Postadress>Furusundsgatan 16</adr:Postadress>
  <adr:Postnummer>115 37</adr:Postnummer>
  <adr:Postort>STOCKHOLM</adr:Postort>
</adr:Adress>
<for1:Utlandsregistrerad status="false"/>
</Foretradare>
<Foretradare arbetstagarrepresentant="false" foretradareID="ID-
  000000056655351272006030809403870">
  <for1:ForetradarIdentitet bolagsverketsid="000000056655351272006030809403870">
    <iden:Sekel>19</iden:Sekel>
    <iden:Personnummer>8108012389</iden:Personnummer>
  </for1:ForetradarIdentitet>
  <for1:Funktion typ="styrelseledamot" typkod="le"/>
  <for1:Fornamn>Förnamn 3</for1:Fornamn>
  <for1:Namn>Förnamn 3</for1:Namn>
  <adr:Adress>
    <adr:Postadress>Ridvägen 21</adr:Postadress>
    <adr:Postnummer>174 57</adr:Postnummer>
    <adr:Postort>SUNDBYBERG</adr:Postort>
  </adr:Adress>
  <for1:Utlandsregistrerad status="false"/>
</Foretradare>
<fir:Firmateckning>
  <fir:FirmateckningKodad>
    <fir:Firmateckningskod kod="FAS" niva="1"/>
    <fir:Firmateckningskod kod="TVÅIF" niva="1">
      <fir:Funktionsgrupp>LE</fir:Funktionsgrupp>
    </fir:Firmateckningskod>
    <fir:Firmateckningskod kod="FAVE" niva="1">
      <fir:Foretradare foretradareRef="ID-000000056655351272003103100214645"/>
    </fir:Firmateckningskod>
  </fir:FirmateckningKodad>
  <fir:Firmateckningstext>Firman tecknas av styrelsen Firman tecknas två i
    förening av ledamöterna Firman tecknas ensam av Förnamn 1, Efternamn 1
  </fir:Firmateckningstext>
</fir:Firmateckning>
</Foretagsgeneration>
</Foretag>
</Foretagsinformation>
```