

Beskrivning av xml-produkten Aktiekapitalförändring (F16) version 2.08

Datum: 2023-05-16

Version: 1.2

Innehållsförteckning

1.	Om dokumentet.....	4
2.	Allmänt om produkten Aktiekapitalförändring.....	4
3.	Resultatfil.....	5
4.	Foretagsinformation Huvudstruktur.....	5
4.	Informationshuvud substruktur.....	5
4.1.	SvarsInformation substruktur	6
5.	Foretag substruktur.....	6
6.	Foretagshuvud substruktur.....	7
6.1.	Foretagsidentitet substruktur	7
6.2.	Firma substruktur	8
6.3.	Foretagsform substruktur	8
6.4.	Status substruktur	9
6.5.	LikvidationsFöreläggande substruktur	9
6.5.1.	Exempel på likvidationsföreläggande	9
6.6.	InneliggandeArenden substruktur	9
7.	Foretagsgeneration substruktur.....	10
7.1.	Allmänt	10
7.1.1.	Belopp	10
7.1.2.	Arendeidentitet	11
7.1.3.	Aktieslag	11
7.2.	Aktiekaptial substruktur	12
7.3.	Aktiekaptialförändring substruktur	13
7.3.1.	AKFörändringFKonv substruktur	14
7.3.1.1.	Nyemission substruktur	14
7.3.1.1.1.	Bemyndigande substruktur.....	15
7.3.1.1.1.1.	BemyndFore substruktur	15
7.3.1.1.2.	Beslut substruktur.....	15
7.3.1.1.3.	Forändringsbelopp substruktur.....	16
7.3.1.1.4.	Aktier substruktur.....	16
7.3.1.2.	Fondemission substruktur	16
7.3.1.2.1.	Aktier substruktur.....	17
7.3.1.3.	MInskning substruktur	17
7.3.1.3.1.	Beslut substruktur.....	18
7.3.1.3.2.	ForändringGenom substruktur.....	18
7.3.1.3.3.	ForändringAndamal substruktur.....	19
7.3.1.3.4.	Aktier substruktur.....	19
7.3.1.4.	SkuldebrevNyUtbyte substruktur	19

7.3.1.4.1.	Nyteckning substruktur.....	20
7.3.1.4.2.	NyUtbyte substruktur.....	20
7.3.1.5.	MinskningRattTillstand substruktur	21
7.3.1.5.1.	RattensTillstand substruktur.....	21
7.3.1.5.2.	MinskningForfallen substruktur	22
7.3.1.5.2.1.	Beslut substruktur	22
7.3.2.	AKForandringEKonv substruktur	22
7.3.2.1.	TypAvForandring substruktur	23
7.3.2.2.	ForandringsBelopp substruktur	23
7.3.2.3.	Aktier substruktur	24
7.3.2.4.	Beslut substruktur	24
7.3.2.5.	NyemissionBetalning substruktur	24
7.3.2.5.1.	Delbetalning substruktur.....	25
7.3.2.6.	Minskning substruktur	25
7.3.2.6.1.	Forfallen substruktur	25
7.3.2.6.2.	Tillstand substruktur.....	26
7.3.2.7.	ForandringGenom substruktur	26
7.3.2.8.	ForandringAndamal substruktur	26
7.3.2.9.	UtgivandeArende substruktur	27
7.4.	Bemyndigande substruktur	27
7.4.1.	Bemyndigande substruktur	28
BemyndFore	substruktur	28
Skuldebrev	substruktur	28
7.4.2.	Bemyndigande substruktur	30
7.4.2.1.	BemyndFore substruktur	30
7.4.3.	Beslut substruktur	30
7.4.4.	Forandringsbelopp substruktur	31
7.4.5.	Optioner substruktur	31
7.4.5.1.	Antal substruktur	31
7.4.5.2.	TidForNyteckning substruktur	32
7.4.5.3.	TidForNyteckningHist substruktur	32
7.4.6.	Konvertibler substruktur	32
4.	Exempel på svar	33
4.1.	Exempel	33

1. Om dokumentet

Detta dokument vänder sig till dig som är mottagare av en xml-produkt från Bolagsverket. Dokumentet är en teknisk beskrivning av xml-produkten F16Aktiekapitalförändring.

Innehållet i xml-produkten beskrivs övergripande. Därefter följer en beskrivning av xml-filens struktur och uppbyggnad:

- Huvudstrukturen/rotelementet beskrivs först.
- Substrukturer/element beskrivs därefter i separata avsnitt, i den ordning som de är nästlade.
- En översiktlig bild över substrukturen inleder varje nytt avsnitt.
- En tabell med beskrivning av element och attribut visas under varje bild.

2. Allmänt om produkten Aktiekapitalförändring

Produkten gäller företagsformerna AB, BAB och FAB.

Produkten innehåller uppgifter om företagets:

- aktiekapital, aktiekapitalgränser lägst/högst, antal aktier, aktier lägst/högst, ev aktieslag.
- aktiekapitalförändringar

3. Resultatfil

Filen följer den struktur som visas under respektive kapitel. En beskrivning av de taggar som visas kan läsas i tabellerna under respektive kapitel.

4. Foretagsinformation Huvudstruktur

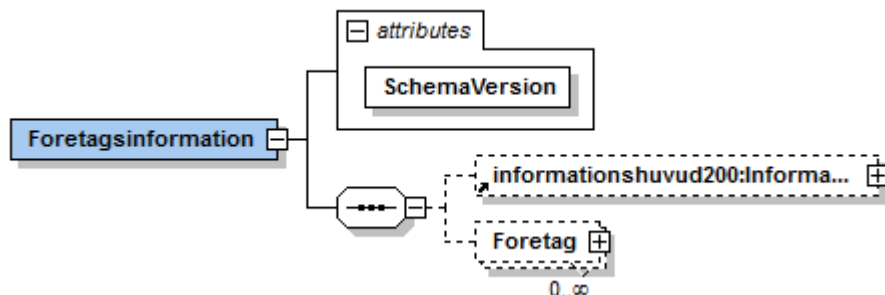

Attribut	Beskrivning
SchemaVersion	Version av schemat.

Element	Beskrivning
Foretagsinformation	Toppnoden för xml-filen. Innehåller data för xml-validering.
informationshuvud200:Informationshuvud	Eventuell information om avsändare, svarsinformation, referenser etc.
Foretag	Behållare för de företagsuppgifter som förfrågan gäller.

4. Informationshuvud substruktur

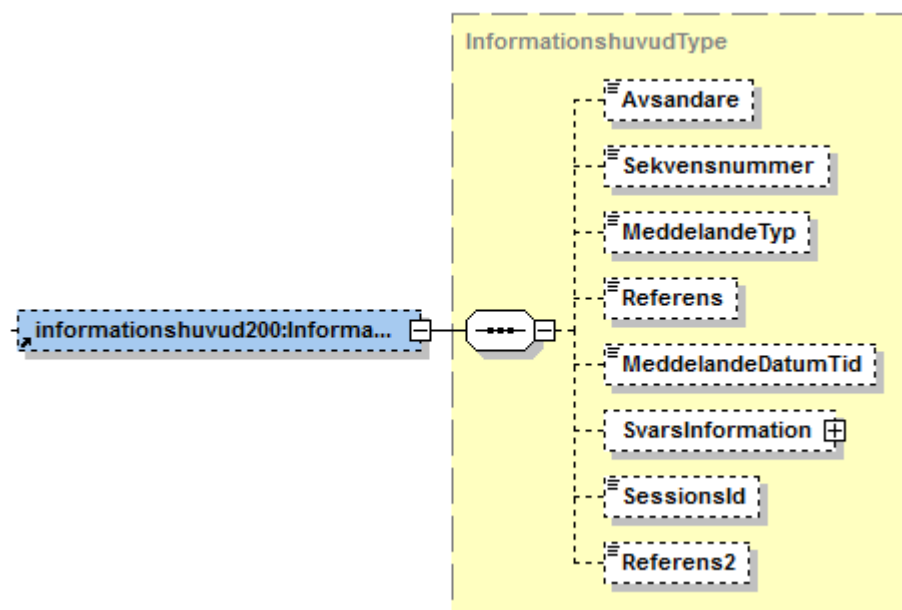

Element	Beskrivning
Avsändare	Avsändare som skickat frågan och som får svaret. Detta värde kommer från frågan och det är viktigt att detta anges när frågan ställs.

Sekvensnummer	Används ej.
MeddelandeTyp	Används ej.
Referens	Referens som kan anges i sökningen och som sen presenteras i svaret.
MeddelandeDatumTid	Datum och tid när svaret levereras.
Svarsinformation	Svarsinformation, svarskod.
SessionsId	Används ej.
Referens2	Ytterligare referens som kan anges i sökningen och som sen presenteras i svaret.

4.1. SvarsInformation substruktur

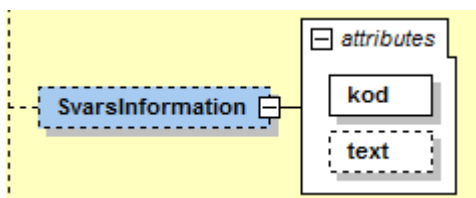

Attribut	Beskrivning
kod	Svarskod , möjliga svarskoder anges i anvisningsdokumentet Teknisk handledning XML-produkter.pdf.
text	Svarskod i klartext.

5. Foretag substruktur

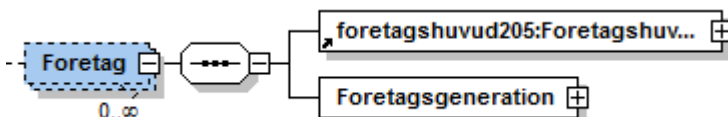

Element	Beskrivning
foretagshuvud205:Foretagshuvud	Behållare för information om de företagsuppgifter som förfrågan gäller.
Foretagsgeneration	Behållare för information gällande generation.

6. Foretagshuvud substruktur

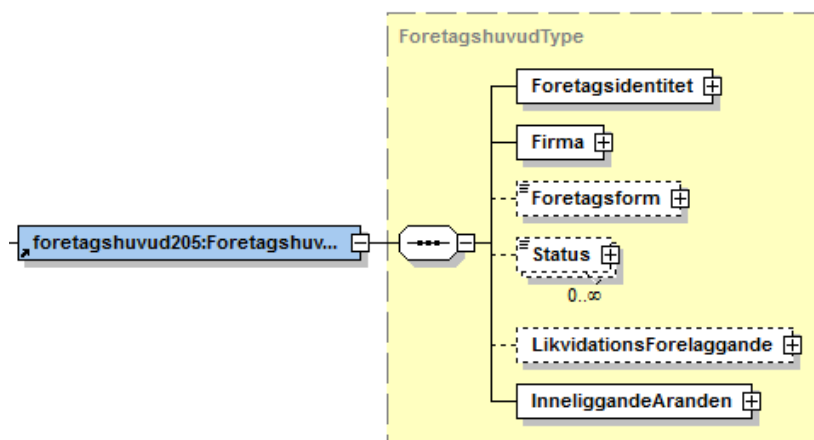

Element	Beskrivning
Foretagsidentitet	Behållare för information om företagsidentitet.
Firma	Behållare för information om firma.
Foretagsform	Företagsform i klartext.
Status	Företagets status i klartext.
Likvidationsforelaggande	Behållare för information om eventuellt likvidationsföreläggande.
InneliggandeAranden	Behållare för information om eventuella inneliggande ärenden.

6.1. Foretagsidentitet substruktur

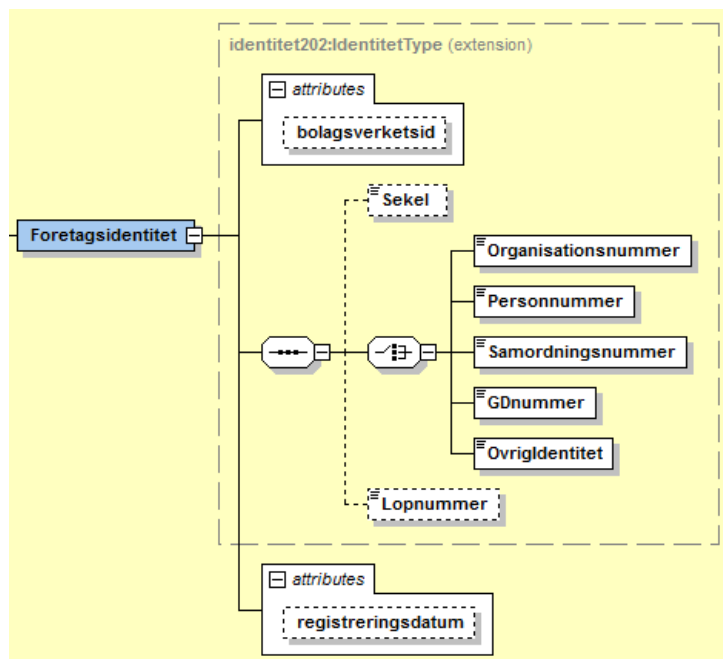

Attribut	Beskrivning
bolagsverketsid	Internt idnummer på företaget.
registreringsdatum	Registreringsdatum när företaget bildades

Element	Beskrivning
Sekel	Sekel till personnummer eller samordningsnummer. Värdet kan vara blankt/8/9/0. 8 = 1800 9 = 1900 0 = 2000 Blankt = inget sekel
Organisationsnummer	Företagets organisationsnummer.
Personnummer	Personnummer som organisationsnummer.
Samordningsnummer	Samordningsnummer som organisationsnummer. Samordningsnummer tilldelas av Skatteverket för utländska eller svenska medborgare folkbokförd utomlands som ska registrera sig som enskild näringsidkare eller som företrädare i någon annan associationsform. Samordningsnummer skiljer sig från ett vanligt personnummer så till vida att dag alltid är större än 60 (personens födelsedag adderas med 60).
GDnummer	Sk. GDnummer som organisationsnummer. GDnummer tilldelas av Skatteverket. Ett juridiskt nummer där månad är större än 1. T.ex. 3020002568 Checksiffran stämmer. Har ersatts av sammordningsnummer men det finns några GDnummer kvar i Bolagsverkets register.
OvrigIdentitet	Annan typ av organisationsnummer.
Lopnummer	Löpnummer för företaget. Löpnummer sätts för företagsformer som kan ha flera firmor registrerade med samma organisationsnummer/personnummer.

6.2. Firma substruktur

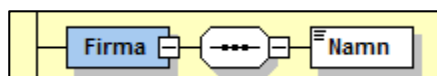

Element	Beskrivning
Firma	Företagets namn (firma).

6.3. Företagsform substruktur

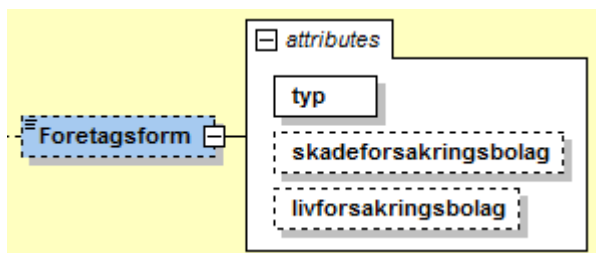

Attribut	Beskrivning
typ	Företagets företagsform som kod.
skadeforsakringsbolag	Markering om företaget är ett skadeforsäkringsbolag.
livforsakringsbolag	Markering om företaget är ett livförsäkringsbolag.

6.4. Status substruktur

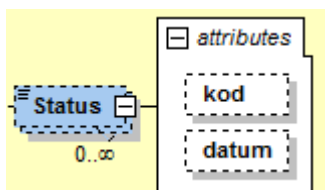

Attribut	Beskrivning
kod	Företagets status i kod.
datum	Statusdatum.

6.5. LikvidationsForelaggande substruktur

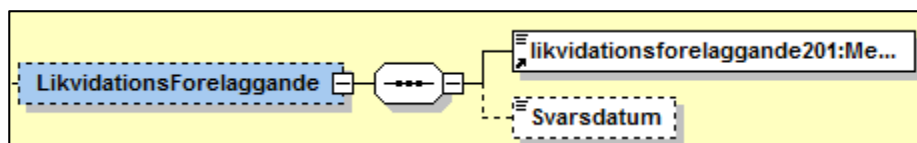

Element	Beskrivning
likvidationsforelaggande201:Meddelande	Grund för likvidationsföreläggandet
Svarsdatum	Senaste svarsdatum för föreläggandet.

6.5.1. Exempel på likvidationsföreläggande

```

<for:LikvidationsForelaggande>
  <lik:Meddelande>Obehörig styrelse</lik:Meddelande>
  <for:Svarsdatum>2014-09-22</for:Svarsdatum>
</for:LikvidationsForelaggande>
    
```

6.6. InneliggandeArenden substruktur

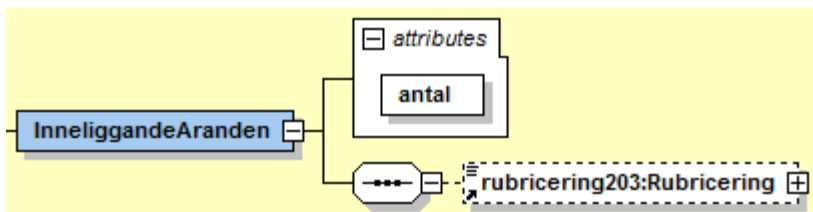

Attribut	Beskrivning
antal	Antal inneliggande ärenden som finns diarieförda på företag (ärenden som ej är avslutade).

Element	Beskrivning
rubricering203:Rubricering	Används ej.

7. Foretagsgeneration substruktur

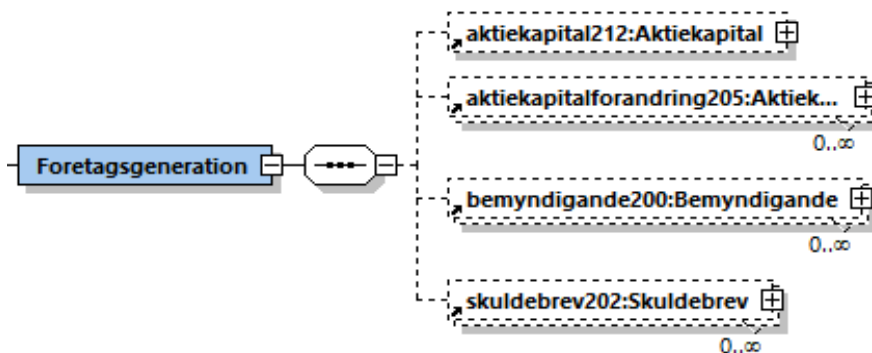

Element	Beskrivning
aktiekapital212:Aktiekapital	Behållare för information om de företrädare som finns i företaget.
aktiekapitalforandring205:Aktiekapitalforandring	Behållare för information om aktiekapitalförändringar.
bemyndigande200:Bemyndigande	Behållare för information om bemyndigande.
skuldebrev202:Skuldebrev	Behållare för information om skuldebrev.

7.1. Allmänt

Här beskrivs de termer som förekommer flera gånger i schemat.

7.1.1. Belopp

I de fall schemat beskriver belopp används termen ValutaType.

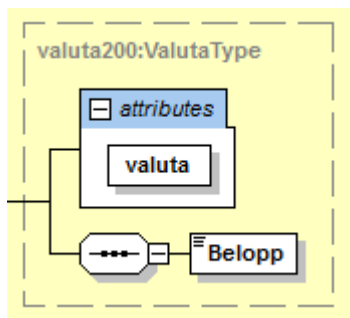

Attribut	Beskrivning
valuta	Valuta för beloppet.

Element	Beskrivning
Belopp	Belopp.

7.1.2. Arendeidentitet

I de fall schemat beskriver ärendeidentitet används termen ArendeidentitetType.

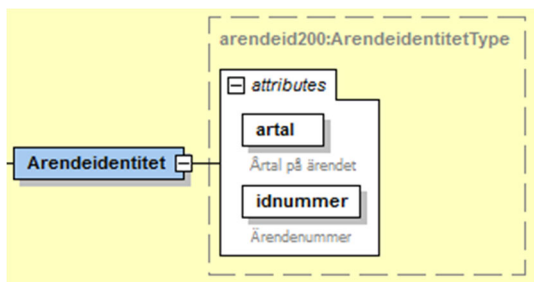

Attribut	Beskrivning
artal	Ärtal för ärendet.
idnummer	Ärendenummer för ärendet.

7.1.3. Aktieslag

I de fall schemat beskriver aktieslag används antingen AktieslagType eller aktiekapitalforandring203:AktieslagType.

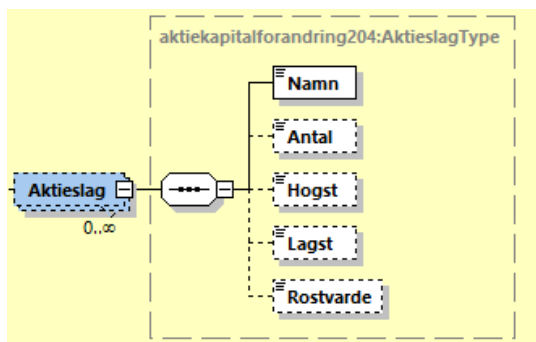
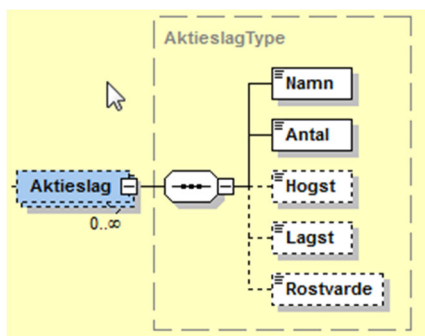

Element	Beskrivning
Namn	Aktiens namn (aktieslag).
Antal	Antal utgivna aktier av ett visst slag.
Hogst	Högst antal aktier per aktieslag.
Lagst	Lägst antal aktier per aktieslag.
Rostvarde	Aktiens röstvärde.

I vissa fall kan aktieslag även se ut så här.

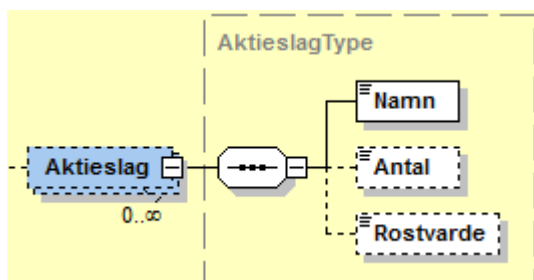

Element	Beskrivning
Namn	Aktiens namn (aktieslag).
Antal	Används ej.
Rostvarde	Används ej.

7.2. Aktiekapital substruktur

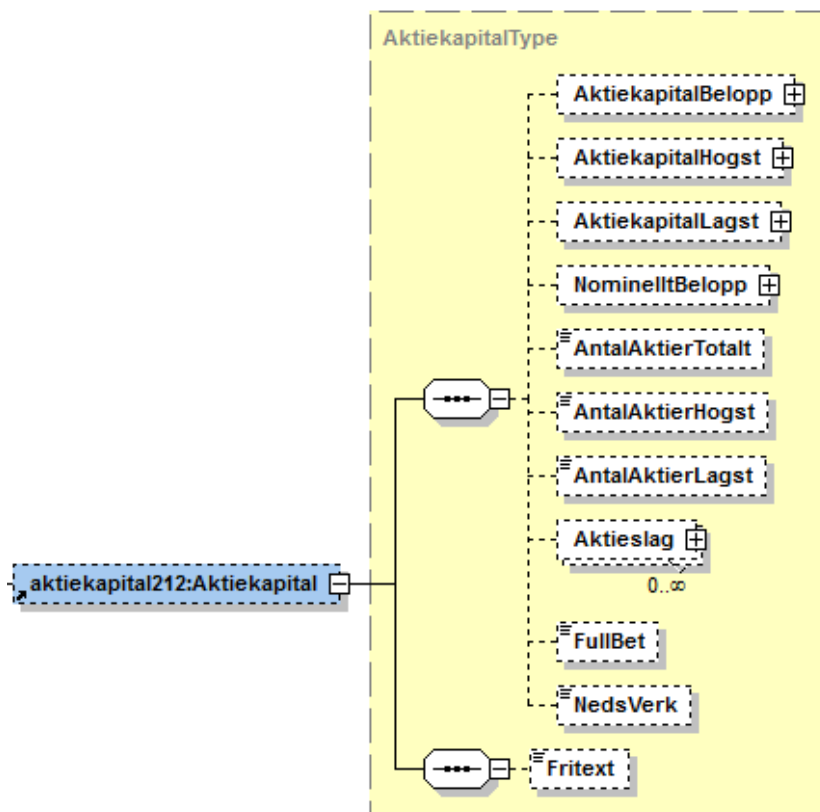

Element	Beskrivning
AktiekapitalBelopp	Behållare för information om verklig aktiekapital.
AktiekapitalHogst	Behållare för information om högsta aktiekapitalgräns enligt bolagsordningen.
AktiekapitalLagst	Behållare för information om lägsta aktiekapitalgräns enligt bolagsordningen.
NominelltBelopp	Behållare för information om aktiers nominella belopp.
AntalAktierTotalt	Totalt antal aktier.
AntalAktierHogst	Högst antal aktier enligt bolagsordningen.
AntalAktierLagst	Lägst antal aktier enligt bolagsordningen.
Aktieslag	Behållare för information om aktieslag.
FullBet	Markering om det finns en nyemission som är fullbetald.
NedsVerk	Markering om det finns en minskning som är verkställd.
Fritext	Ev. övriga registeruppgifter som gäller aktiekapital.

7.3. Aktiekapitalförändring substruktur

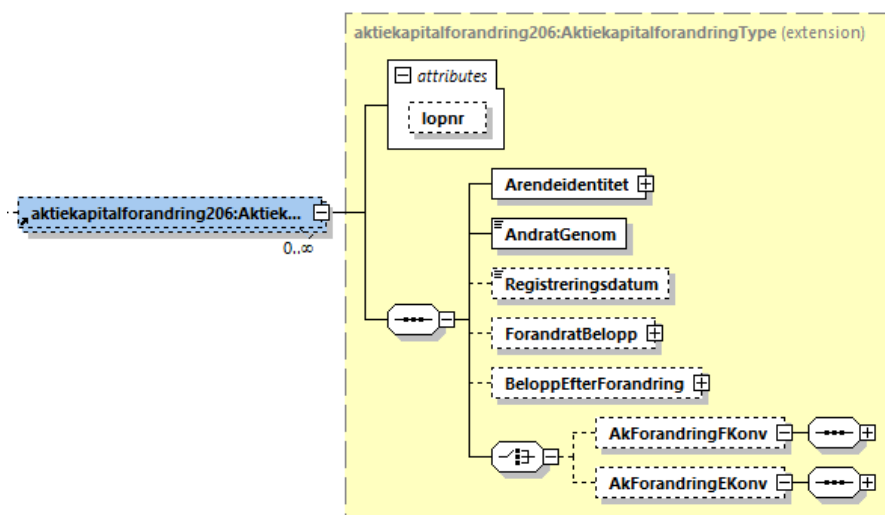

Attribut	Beskrivning
lopnr	Löpnummer inom samma ärende.

Element	Beskrivning
Arendeidentitet	Behållare för information om ärendeidentitet.
AndratGenom	Vilken typ av aktiekapitalförändring som skett.
Registreringsdatum	Registreringsdatum för ärendet.
ForandratBelopp	Behållare för information om förändrat belopp som har skett.
BeloppEfterForändring	Behållare för information om belopp efter ändring.
AkForändringFKonv	Behållare för information om ärenden som är registrerade före konvertering som skedde 2003.
AkForändringEKonv	Behållare för information om ärenden som är registrerade efter konvertering som skedde 2003.

7.3.1. AKForandringFKonv substruktur

Informationen som presenteras är på ärendenivå.

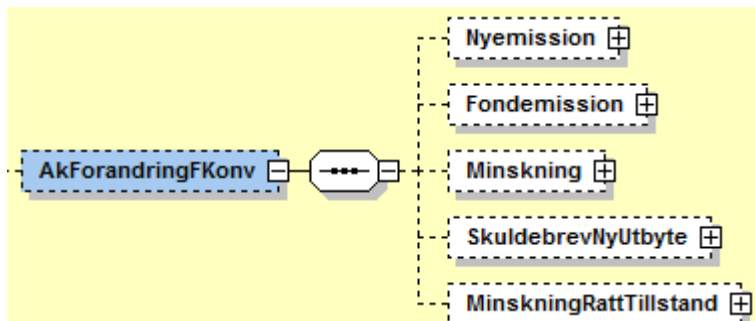

Element	Beskrivning
Nyemission	Behållare för information om nyemission.
Fondemission	Behållare för information om fondemission.
Minskning	Behållare för information om minskning.
SkuldebrevUtbyte	Behållare för information om skuldebrev/utbyte.
MinskningRattTillstand	Behållare för information om rättens tillstånd till minskning.

7.3.1.1. Nyemission substruktur

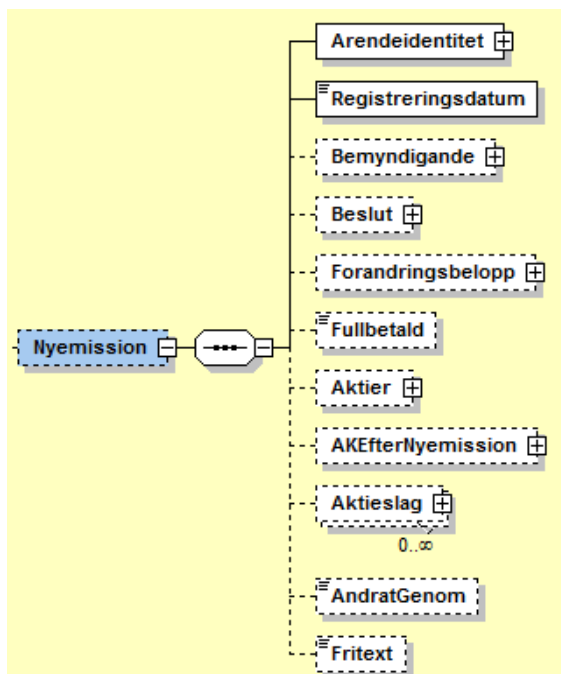

Element	Beskrivning
Arendeidentitet	Behållare för information om ärendeidentitet.
Registreringsdatum	Registreringsdatum för ärendet.
Bemyndigande	Behållare för information om bemyndigande.
Beslut	Behållare för information om beslut.

Forandringsbelopp	Behållare för information om förändringsbeloppet.
Fullbetald	Markering om emissionen är fullbetald.
Aktier	Behållare för information om aktier.
AKEfterNyemission	Behållare för information om aktiekapital efter nyemissionen.
Aktieslag	Behållare för information om aktieslag.
AndratGenom	Vilken typ av aktiekapitalförändring som skett.
Fritext	Ev. övriga registeruppgifter som gäller ärendet.

7.3.1.1.1. Bemyndigande substruktur

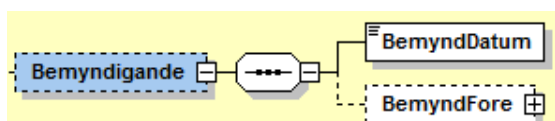

Element	Beskrivning
BemyndDatum	Datum då bolagsstämman tog beslut om bemyndigande.
BemyndFore	Behållare för information om bemyndigandet.

7.3.1.1.1.1. BemyndFore substruktur

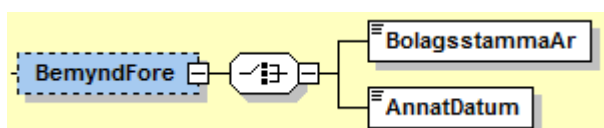

Element	Beskrivning
BolagsstammaAr	Årtal för nästkommande ordinarie bolagsstämman, före vilken styrelsen enligt bestämmelse i bemyndigandet ska ha tagit beslut.
AnnatDatum	Datum när styrelsen enligt bestämmelse i bemyndigandet senast ska ta beslut.

7.3.1.1.2. Beslut substruktur

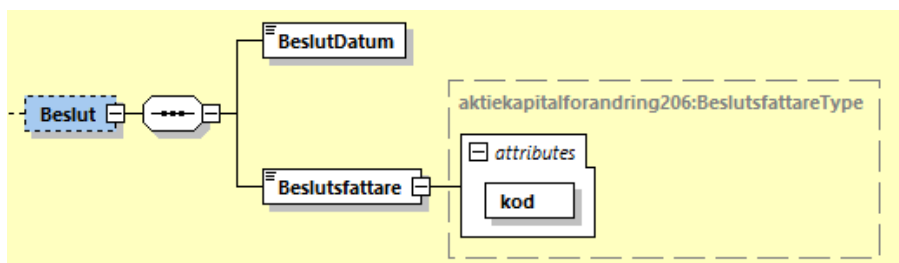

Element	Beskrivning
BeslutDatum	Beslutsdatum för nyemissionen.
Beslutsfattare	Vem som tagit beslut om nyemissionen. (text).

Attribut	Beskrivning
kod	Vem som tagit beslut om nyemissionen (kod).

7.3.1.1.3. Förandringsbelopp substruktur

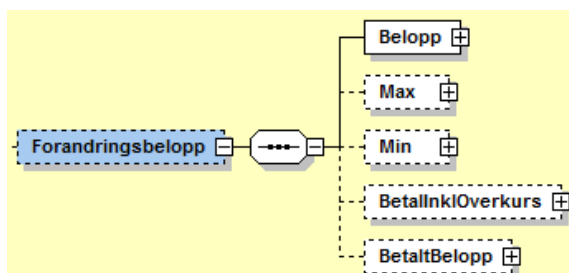

Element	Beskrivning
Belopp	Behållare för information om beloppet på förändringen.
Max	Behållare för information om max beloppet på förändringen.
Min	Behållare för information om min beloppet på förändringen.
BetalInklOverkurs	Behållare för information om vad som är betalt inkl överkurs.
BetaltBelopp	Behållare för information om betalt belopp.

7.3.1.1.4. Aktier substruktur

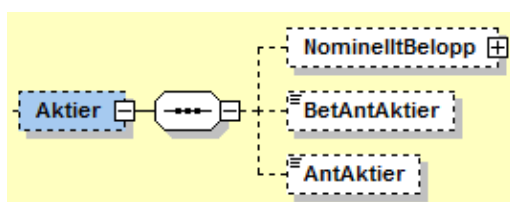

Element	Beskrivning
NominelltBelopp	Behållare för information om aktiens nominella belopp.
BetAntAktier	Antalet betalda aktier för emissionen.
AntAktier	Totala antalet aktier för emissionen.

7.3.1.2. Fondemission substruktur

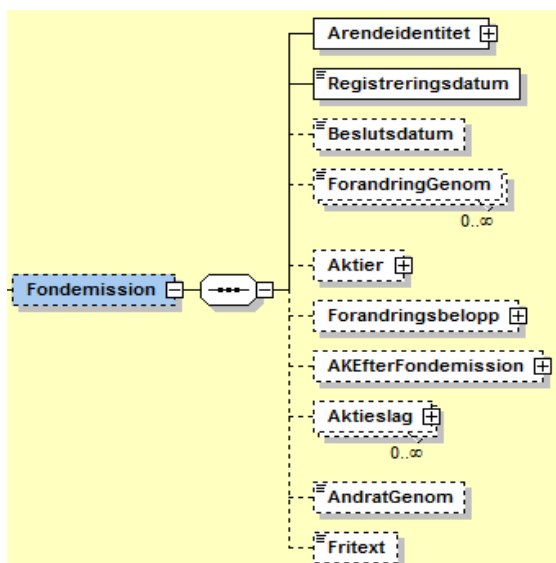

Element	Beskrivning
Arendeidentitet	Behållare för information om ärendeidentitet.
Registreringsdatum	Registreringsdatum för ärendet.
Beslutsdatum	Beslutsdatum för fondemissionen.
ForandringGenom	Vilket sätt fondemission gjordes.
Aktier	Behållare för information om aktier.
Forändringsbelopp	Behållare för information om förändringsbeloppet.
AKEfterFondemission	Behållare för information om aktiekapitalet efter fondemissionen.
Aktieslag	Behållare för information om aktieslag.
AndratGenom	Vilken typ av aktiekapitalförändring som har skett.
Fritext	Ev. övriga registeruppgifter som gäller ärendet.

7.3.1.2.1. Aktier substruktur

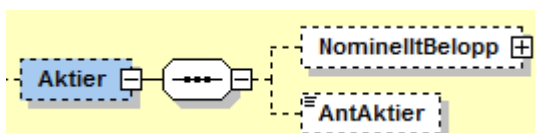

Element	Beskrivning
NominelltBelopp	Behållare för information om aktiens nominella belopp.
AntAktier	Totala antalet aktier för fondemissionen.

7.3.1.3. Minskning substruktur

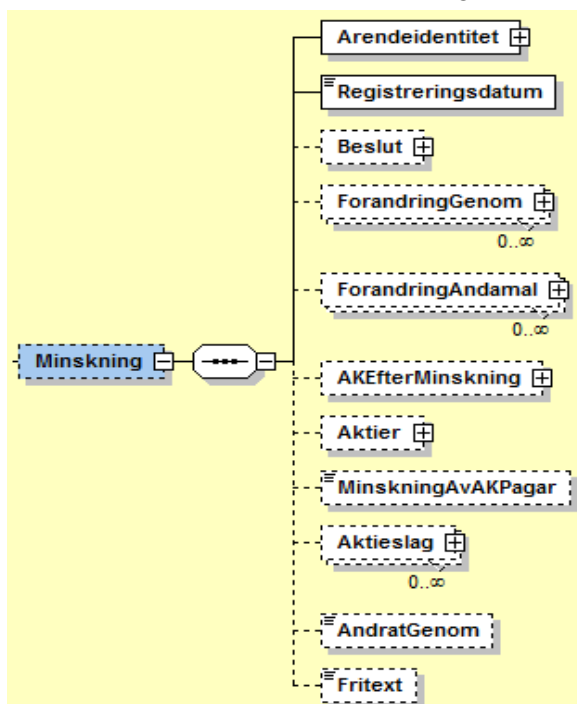

Element	Beskrivning
Arendeidentitet	Behållare för information om ärendeidentitet.
Registreringsdatum	Registreringsdatum för ärendet.
Beslut	Behållare för information om beslut.
ForandringGenom	Behållare för information om vilket sätt minskningen gjordes.
ForandringAndamal	Behållare för information om vilket ändamål minskningen har.
AKEfterMinskning	Behållare för information om aktiekapitalets belopp efter minskningen.
Aktier	Behållare för information om aktier.
MinskningAvAKPagar	Visar om minskningen är verkställd.
Aktieslag	Behållare för information om aktieslag.
AndratGenom	Vilken typ av aktiekapitalförändring som har skett.
Fritext	Ev. övriga registeruppgifter som gäller ärendet.

7.3.1.3.1. Beslut substruktur

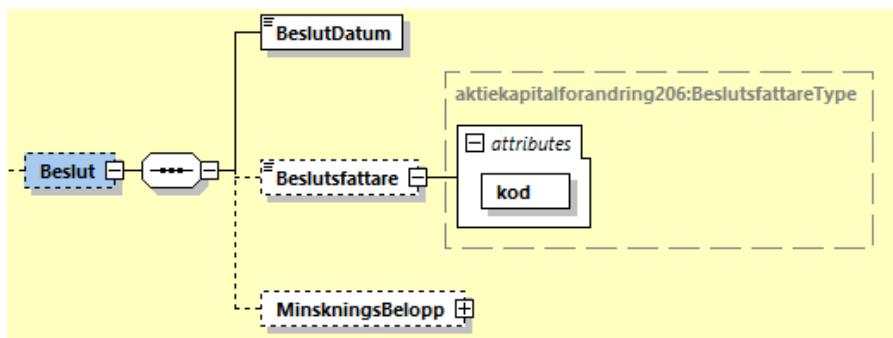

Element	Beskrivning
BeslutDatum	Beslutsdatum för minskningen.
Beslutsfattare	Vem som tagit beslut om minskningen (text).
MinskingsBelopp	Behållare för information om totalt beslutat minskningsbelopp

Attribut	Beskrivning
kod	Vem som tagit beslut om minskningen (kod).

7.3.1.3.2. ForandringGenom substruktur

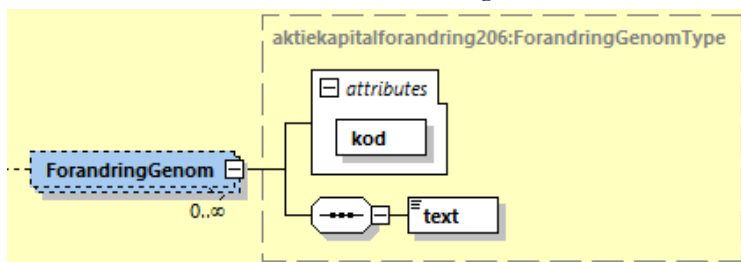

Attribut	Beskrivning
kod	Vilket sätt minskningen gjordes (kod).

Element	Beskrivning
Text	Vilket sätt minskningen gjordes (text).

7.3.1.3.3. ForandringAndamal substruktur

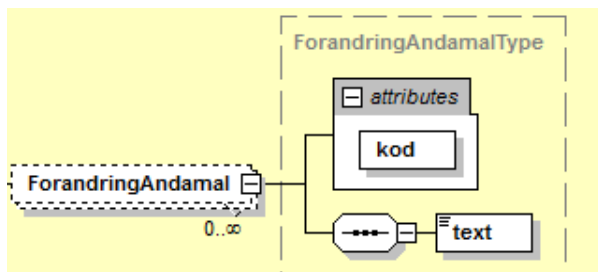

Attribut	Beskrivning
kod	Vilket ändmål minskningen har (kod).

Element	Beskrivning
Text	Vilket ändmål minskningen har (text).

7.3.1.3.4. Aktier substruktur

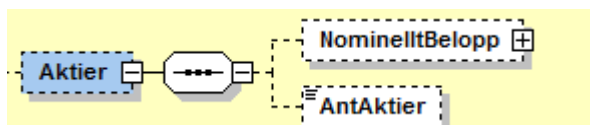

Element	Beskrivning
NominelltBelopp	Behållare för information om aktiens nominella belopp.
AntAktier	Totala antalet aktier för minskningen.

7.3.1.4. SkuldebrevNyUtbyte substruktur

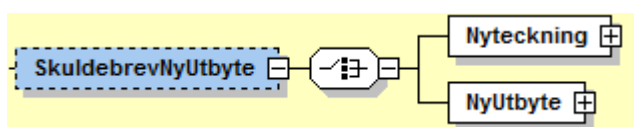

Element	Beskrivning
Nyteckning	Behållare för information om nyteckning.
NyUtbyte	Behållare för information om nyteckning utbyte.

7.3.1.4.1. Nyteckning substruktur

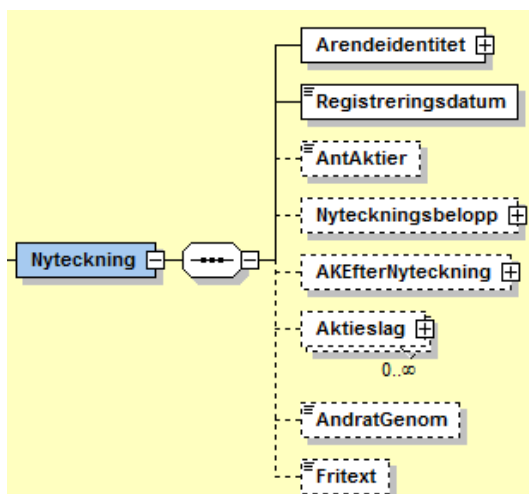

Element	Beskrivning
Arendeidentitet	Behållare för information om ärendeidentitet.
Registreringsdatum	Registreringsdatum för ärendet.
AntAktier	Antalet aktier för nyteckningen.
Nyteckningsbelopp	Behållare för information om nyteckningsbeloppet.
AKEfterNyteckning	Behållare för information om aktiekapitalets belopp efter nyteckning.
Aktieslag	Behållare för information om aktieslag.
AndratGenom	Vilken typ av aktiekapitalförändring som har skett.
Fritext	Ev. övriga registeruppgift som gäller ärendet.

7.3.1.4.2. NyUtbyte substruktur

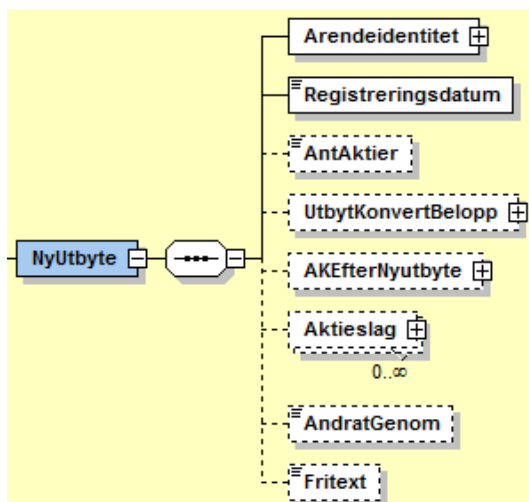

Element	Beskrivning
Arendeidentitet	Behållare för information om ärendeidentitet.

Registreringsdatum	Registreringsdatum för ärendet.
AntAktier	Antalet aktier för nyteckningen.
UtbytKonvertBelopp	Behållare för information om konvertibelt belopp.
AKEfterNyutbyte	Behållare för information om aktiekapitalets belopp efter utbyte.
Aktieslag	Behållare för information om aktieslag.
AndratGenom	Vilken typ av aktiekapitalförändring som har skett.
Fritext	Ev. övriga registeruppgifter som gäller ärendet.

7.3.1.5. MinskningRattTillstand substruktur

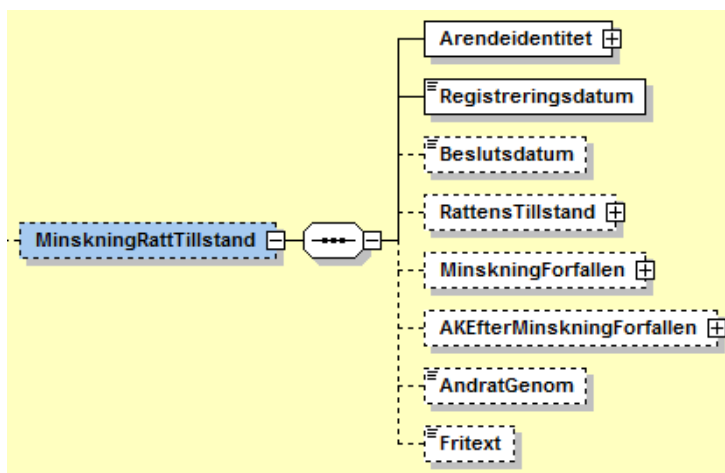

Element	Beskrivning
Arendeidentitet	Behållare för information om ärendeidentitet.
Registreringsdatum	Registreringsdatum för ärendet.
Beslutsdatum	Beslutsdatum för minskningen.
RattensTillstand	Behållare för information om rättens tillstånd.
MinskningForfallen	Behållare för information om minskning förfallen.
AKEfterMinskningForfallen	Behållare för information om aktiekapitalet efter minskning förfallen
AndratGenom	Vilken typ av aktiekapitalförändring som skett.
Fritext	Ev. övriga registeruppgifter som gäller ärendet.

7.3.1.5.1. RattensTillstand substruktur

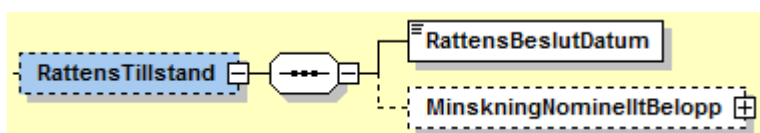

Element	Beskrivning
RattensBeslutDatum	Rättens beslutsdatum.
MinskningNominelltBelopp	Behållare för information om aktiens nominella belopp.

7.3.1.5.2. MinskningFörfallen substruktur

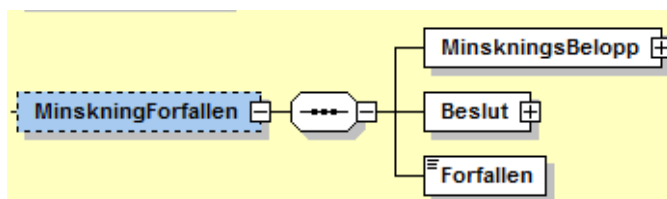

Element	Beskrivning
MinskningsBelopp	Behållare för information om minskningen belopp.
Beslut	Behållare för information om beslutsdatum för minskning förfallen.
Förfallen	Markering att minskningen är förfallen.

7.3.1.5.2.1. Beslut substruktur

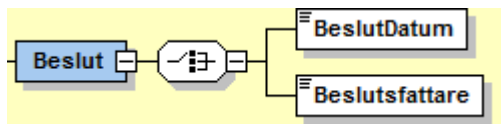

Element	Beskrivning
BeslutDatum	Beslutsdatum för minskning förfallen.
Beslutsfattare	Vem som tagit beslut om tillstånd till minskning.

7.3.2. AKFörändringEKonv substruktur

Informationen som presenteras är på ärendenivå.

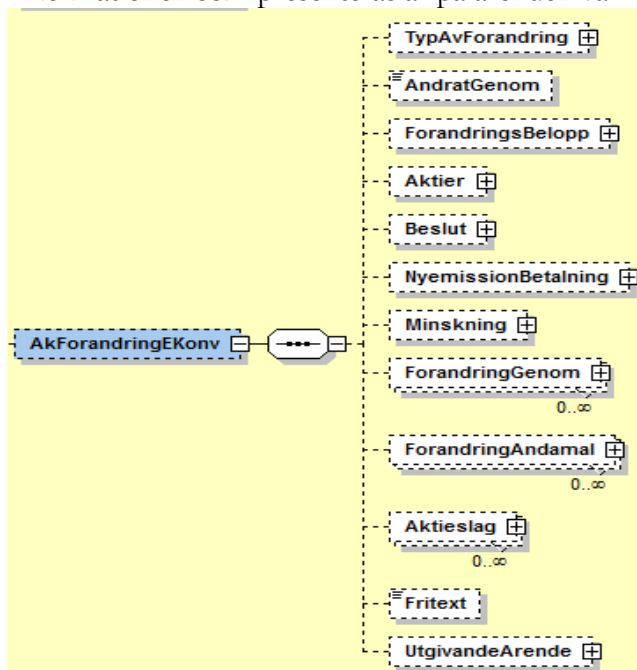

Element	Beskrivning
TypAvForandring	Behållare för information om vilken typ av aktiekapitalförändring som skett.
AndratGenom	Vilken typ av kapitalförändring som skett.
ForandringsBelopp	Behållare för information om beloppet på kapitalförändringen som skett.
Aktier	Behållare för information om aktier.
Beslut	Behållare för information om beslut.
NyemissionBetalning	Behållare för information om betalningen för nyemissionen.
Minskning	Behållare för information om minskningen.
ForandringGenom	Behållare för information om på vilket sätt minskningen ska göras.
ForandringAndamal	Behållare för information om vilket ändamål minskningen har.
Aktieslag	Behållare för information om aktieslag.
Fritext	Ev. övriga registeruppgifter som gäller ärendet.
UtgivandeArende	Behållare för information om ärendenummer och årtal för ärendet där utgivandet registrerats.

7.3.2.1. TypAvForandring substruktur

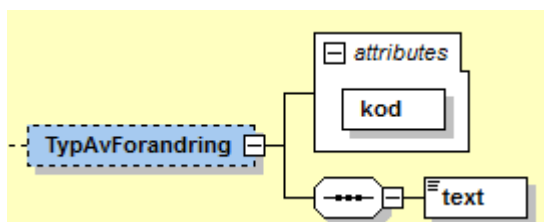

Attribut	Beskrivning
kod	Vilken typ av aktiekapitalförändring som skett (kod).

Element	Beskrivning
text	Vilken typ av aktiekapitalförändring som skett (text).

7.3.2.2. ForandringsBelopp substruktur

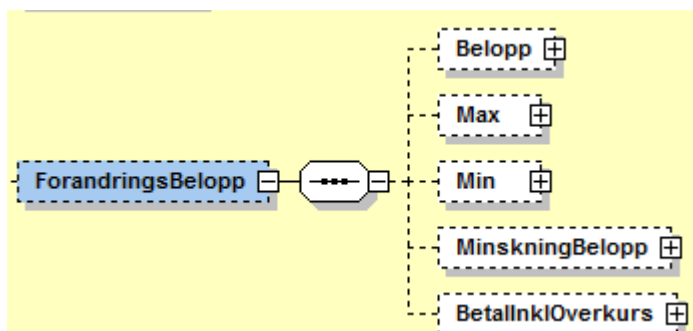

Element	Beskrivning
Belopp	Behållare för information om beloppet på kapitalförändringen som skett.

Max	Behållare för information om högsta belopp för kapitalförändringen.
Min	Behållare för information om lägsta belopp för kapitalförändringen.
MinskingsBelopp	Behållare för information om minskningens belopp.
BetalInklOverkurs	Behållare för information om totalt inbetalt belopp inklusive överkurs.

7.3.2.3. Aktier substruktur

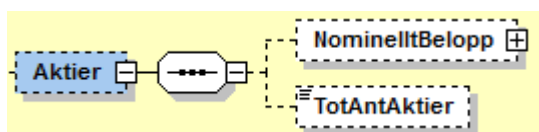

Element	Beskrivning
NominelltBelopp	Behållare för information om aktiens nominella belopp.
TotAntAktier	Totalt antal aktier.

7.3.2.4. Beslut substruktur

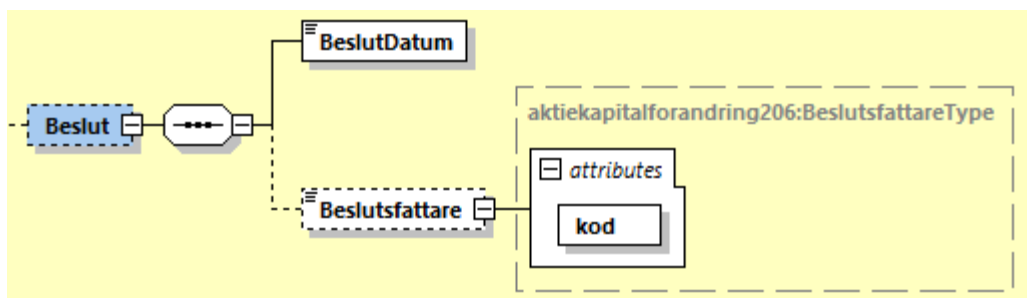

Element	Beskrivning
BeslutDatum	Beslutsdatum för kapitaländringen.
Beslutsfattare	Vem som tagit beslut om kapitaländringen (text).

Attribut	Beskrivning
kod	Vem som tagit beslut om kapitaländringen (kod).

7.3.2.5. NyemissionBetalning substruktur

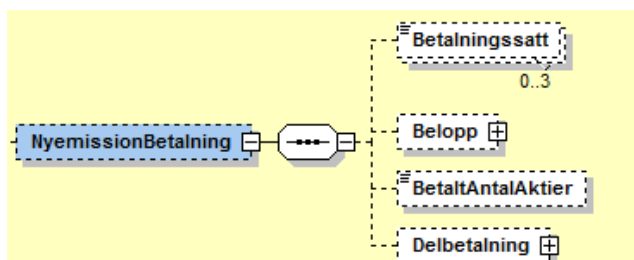

Element	Beskrivning
Betalningssatt	Vilket sätt betalning av nyemission ska ske.
Belopp	Behållare för information om betalt belopp.
BetaltAntalAktier	Antal betalda aktier.
Delbetalning	Behållare för information om antalet aktier vid delbetald eller fullbetald nyemission.

7.3.2.5.1. Delbetalning substruktur

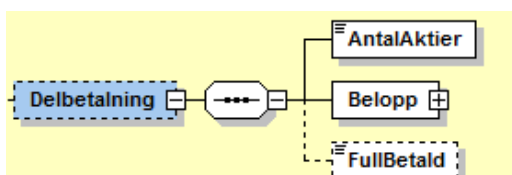

Element	Beskrivning
AntalAktier	Antal aktier vid delbetald eller fullbetald nyemission.
Belopp	Behållare för information om betalt belopp vid delbetald eller fullbetald nyemission.
Fullbetald	Markering om nyemissionen är fullt betald.

7.3.2.6. Minskning substruktur

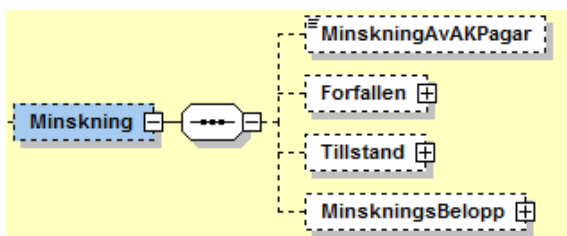

Element	Beskrivning
MinskningAvAKPagar	Markering att minskning av aktiekapital pågår.
Forfallen	Behållare för information om beslutet i minskning förfallen.
Tillstand	Behållare för information om tillståndet i minskningen.
MinskingsBelopp	Behållare för information om minskningens totalt beslutat belopp.

7.3.2.6.1. Forfallen substruktur

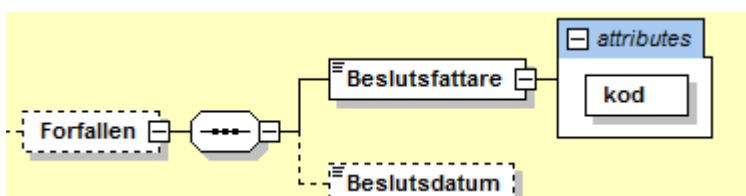

Attribut	Beskrivning
kod	Vem som tagit beslut om minskning förfallen (kod).

Element	Beskrivning
Beslutsfattare	Vem som tagit beslut om minskning förfallen (text).
BeslutDatum	Beslutsdatum för minskning förfallen.

7.3.2.6.2. Tillstand substruktur

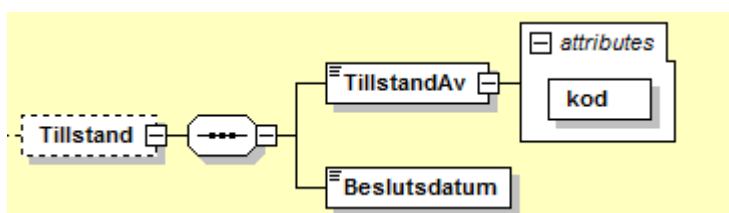

Attribut	Beskrivning
kod	Vem som gett tillstånd till minskningen (kod).

Element	Beskrivning
TillstandAv	Vem som gett tillstånd till minskningen (text).
BeslutsDatum	Beslutsdatum för rättens tillstånd till minskning.

7.3.2.7. ForandringGenom substruktur

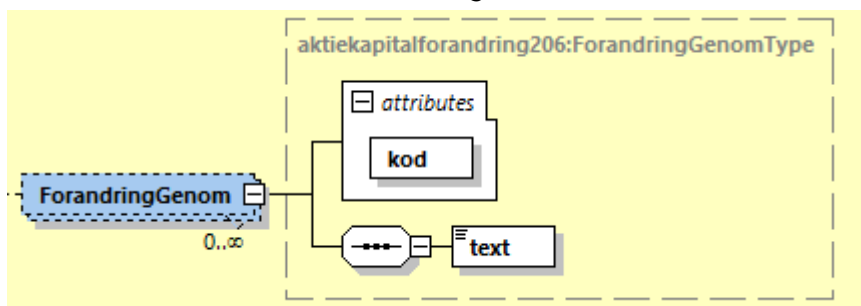

Attribut	Beskrivning
kod	Vilket sätt minskningen ska göras (kod).

Element	Beskrivning
Text	Vilket sätt minskningen ska göras (text).

7.3.2.8. ForandringAndamal substruktur

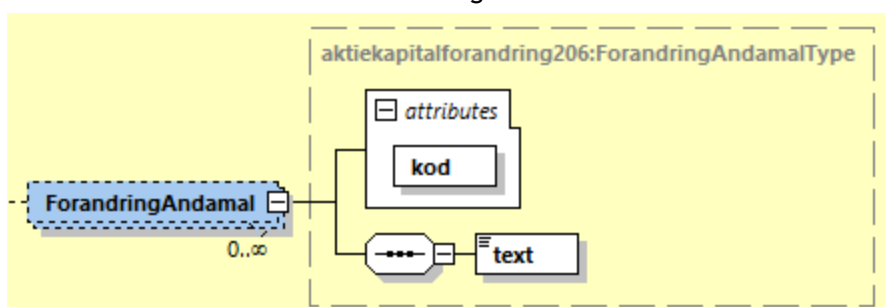

Attribut	Beskrivning
kod	Vilket ändamål minskningen har (kod).

Element	Beskrivning
text	Vilket ändamål minskningen har (text).

7.3.2.9. UtgivandeArende substruktur

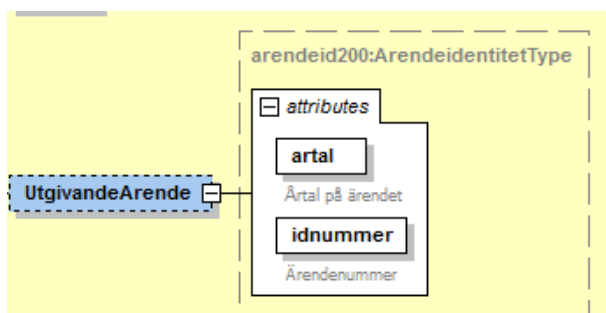

Attribut	Beskrivning
artal	Ärtal för ärendet där utgivandet registrerats.
idnummer	Ärendenummer för ärendet där utgivandet registrerats.

7.4. Bemyndigande substruktur

Informationen som presenteras är på ärendenivå.

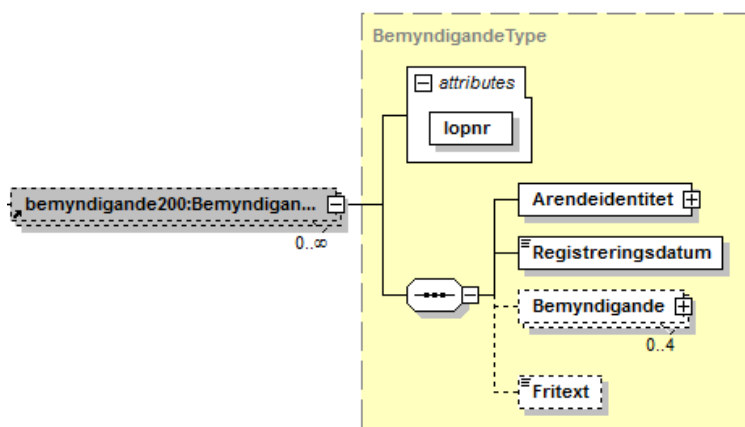

Attribut	Beskrivning
lopnr	Löpnummer inom samma ärende.

Element	Beskrivning
Arendeidentitet	Behållare för information om ärendeidentitet.
Registreringsdatum	Registreringsdatum för ärendet.
Bemyndigande	Behållare för information om bemyndigande.
Fritext	Ev. övriga registeruppgifter som gäller ärendet.

7.4.1. Bemyndigande substruktur

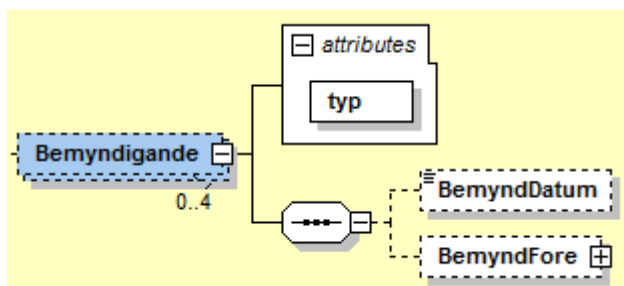

Attribut	Beskrivning
typ	Typ av bemyndigande.

Element	Beskrivning
BemyndDatum	Datum då bolagsstämman tog beslut om bemyndigande.
BemyndFore	Behållare för information om när bemyndigande ska ske.

BemyndFore substruktur

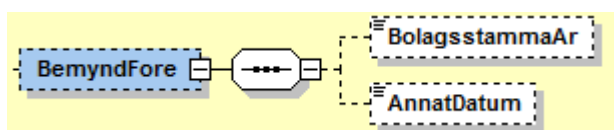

Element	Beskrivning
BolagsstammaAr	Årtal för nästkommande ordinarie bolagsstämman, före vilken styrelsen enligt bestämmelse i bemyndigandet ska ha tagit beslut.
AnnatDatum	Datum när styrelsen enligt bestämmelse i bemyndigandet senast ska fatta beslut.

Skuldebrev substruktur

Informationen som presenteras är på ärendenivå.

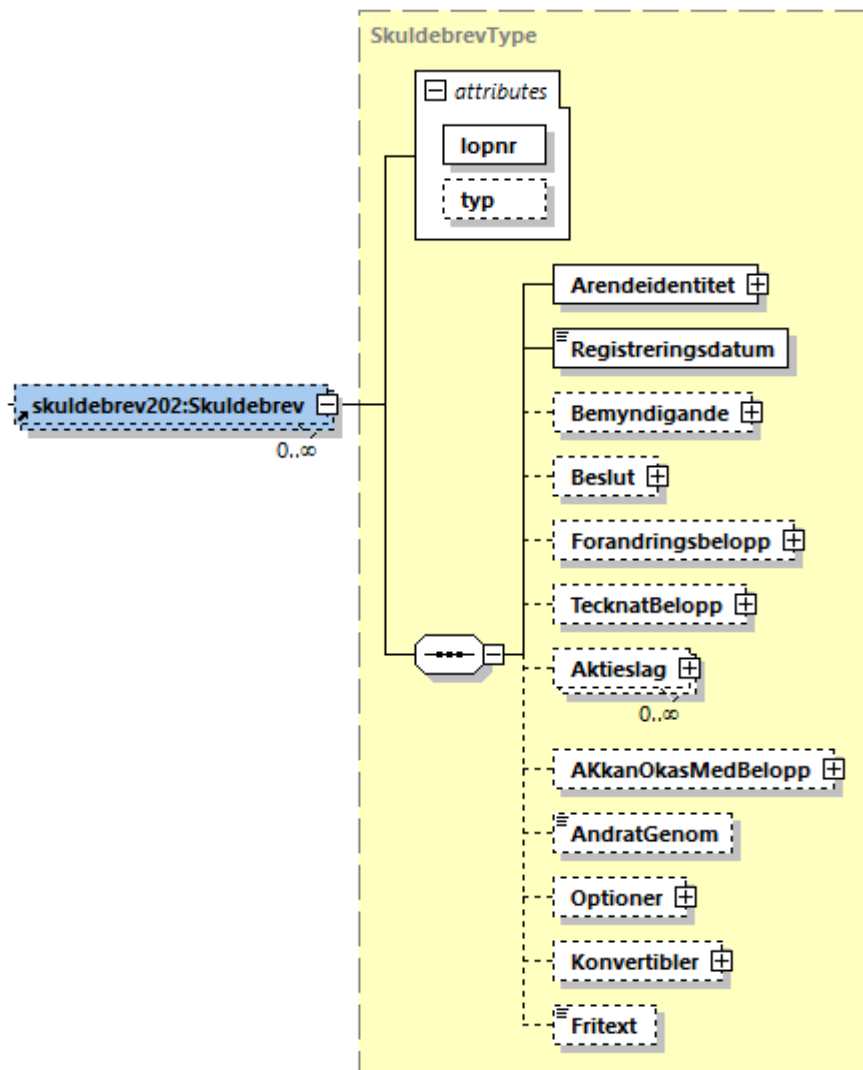

Attribut	Beskrivning
lopnr	Löpnummer inom samma ärende.
typ	Typ av skuldebrev.

Element	Beskrivning
Arendeidentitet	Behållare för information om ärendeidentitet.
Registreringsdatum	Registreringsdatum för ärendet.
Bemyndigande	Behållare för information om bemyndigande.
Beslut	Behållare för information om beslut.
Forandringsbelopp	Behållare för information om förändringsbelopp.
TeknatBelopp	Behållare för information om tekнат belopp.
Aktieslag	Behållare för information om aktieslag.
AKKanOkasMedBelopp	Behållare för information om beloppet som aktiekapitalet kan ökas med.
AndratGenom	Vilken typ av aktiekapitalförändring som skett.
Optioner	Behållare för information om optioner.
Konvertibler	Behållare för information om konvertibler.
Fritext	Ev. övriga registeruppgifter som gäller ärendet.

7.4.2. Bemyndigande substruktur

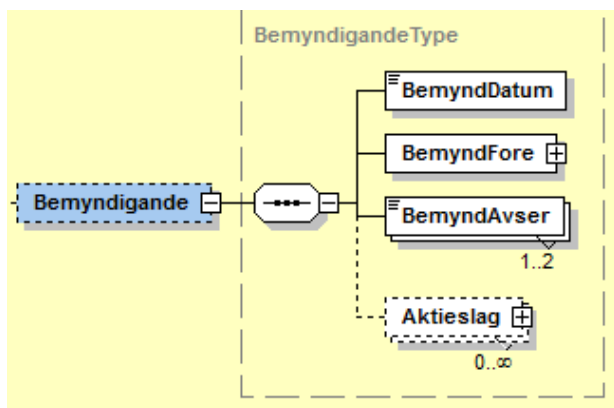

Element	Beskrivning
BemyndDatum	Datum då bolagsstämman tog beslut om bemyndigande.
BemyndFore	Behållare för information om när bemyndigande ska ske.
BemyndAvser	Vad bemyndigandet avser.
Aktieslag	Behållare för information om aktieslag.

7.4.2.1. BemyndFore substruktur

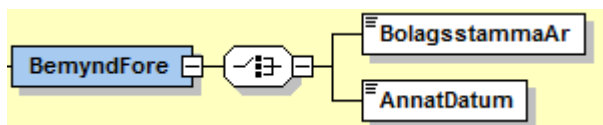

Element	Beskrivning
BolagsstammaAr	Årtal för nästkommande ordinarie bolagsstämman, före vilken styrelsen enligt bestämmelse i bemyndigandet ska ha tagit beslut.
AnnatDatum	Datum när styrelsen enligt bestämmelse i bemyndigandet senast ska fatta beslut.

7.4.3. Beslut substruktur

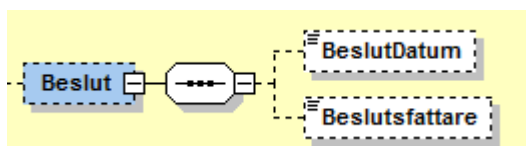

Element	Beskrivning
BeslutDatum	Beslutsdatum för skuldebrevet.
Beslutsfattare	Beslutsfattare för skuldebrevet.

7.4.4. Forandringsbelopp substruktur

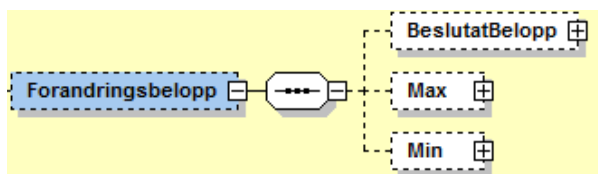

Element	Beskrivning
BeslutatBelopp	Beslutat belopp.
Max	Det högsta beloppet för skuldebrevet.
Min	Det lägsta beloppet för skuldebrevet.

7.4.5. Optioner substruktur

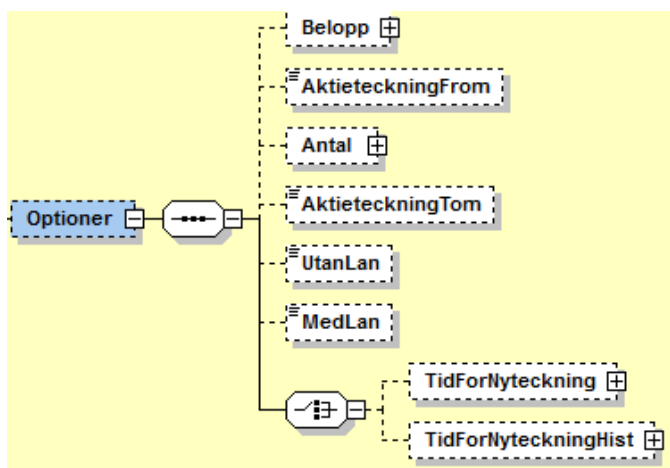

Element	Beskrivning
Belopp	Behållare för information om belopp för optioner.
AktieteckningFrom	Vilket fr o m datum aktieteckning kan ske.
Antal	Behållare för information om antal optioner.
AktieteckningTom	Vilket t o m datum aktieteckning kan ske.
UtanLan	Om ärendet avser optioner utan lån.
MedLan	Om ärendet avser optioner med lån.
TidForNyteckning	Behållare för information om tid för nyteckning.
TidForNyteckningHist	Behållare för information om tid för nyteckning (historiskt).

7.4.5.1. Antal substruktur

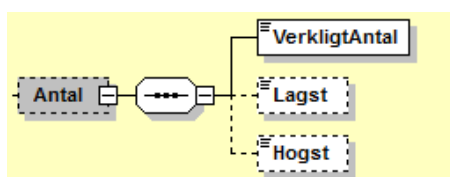

Element	Beskrivning
VerkligtAntal	Antalet optioner.
Lagst	Lägst antal optioner
Hogst	Högst antal optioner.

7.4.5.2. TidForNyteckning substruktur

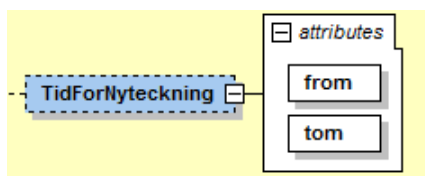

Attribut	Beskrivning
from	Fr. o. m. tid för nyteckning.
tom	T. o. m. tid för nyteckning.

7.4.5.3. TidForNyteckningHist substruktur

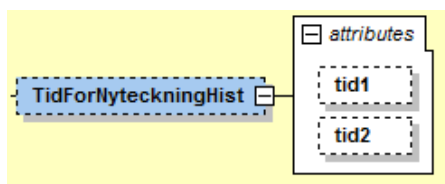

Attribut	Beskrivning
tid1	Tid för nyteckning (före 2003-11-01).
tid2	Tid för nyteckning (före 2003-11-01).

7.4.6. Konvertibler substruktur

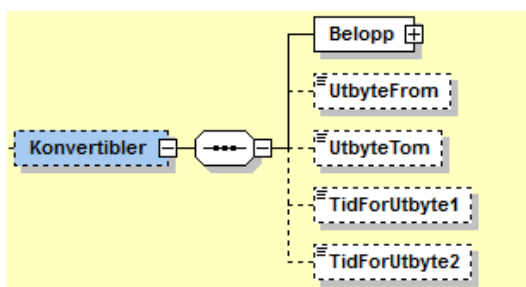

Element	Beskrivning
Belopp	Behållare för information om belopp avseende konvertibler.
UtbyteFrom	Fr. o. m. datum för utbyte konvertibler.
UtbyteTom	T. o. m. datum för utbyte konvertibler.
TidForUtbyte1	Tid för utbyte konvertibler (före 2003-11-01).
TidForUtbyte2	Tid för utbyte konvertibler (före 2003-11-01).

4. Exempel på svar

Här presenteras exempel på aktiekapitalförändringar. Observera att detta är testmaterial och används bara i informationssyfte.

4.1. Exempel

I svaret för F16_Aktiekapitalforandring så presenteras informationen så här.

```
<?xml version="1.0" encoding="ISO-8859-15"?>
<Foretagsinformation SchemaVersion="2.07"
xmlns="http://www.bolagsverket.se/schemas/foretagsinformation/f16_207"
xmlns:akt="http://www.bolagsverket.se/schemas/common/aktiekapital/aktiekapital_212"
xmlns:akt1="http://www.bolagsverket.se/schemas/common/aktiekapitalforandring/aktiekapitalfora
ndring_205"
xmlns:for="http://www.bolagsverket.se/schemas/common/foretagshuvud/foretagshuvud_205"
xmlns:iden="http://www.bolagsverket.se/schemas/common/identitet/identitet_202"
xmlns:informationshuvud200="http://www.bolagsverket.se/schemas/common/informationshuvud/
informationshuvud_200"
xmlns:valuta200="http://www.bolagsverket.se/schemas/common/valuta/valuta_200">
  <informationshuvud200:Informationshuvud>
    <informationshuvud200:Avsandare>Peek-A-Boo</informationshuvud200:Avsandare>
    <informationshuvud200:Sekvensnummer>1</informationshuvud200:Sekvensnummer>
    <informationshuvud200:MeddelandeTyp>String</informationshuvud200:MeddelandeTyp>
    <informationshuvud200:Referens>2</informationshuvud200:Referens>
    <informationshuvud200:MeddelandeDatumTid>2022-11-
10T14:41:50.116+01:00</informationshuvud200:MeddelandeDatumTid>
    <informationshuvud200:SvarsInformation kod="0" text="OK"/>
    <informationshuvud200:SessionsId>0iluT3eWe2nvT-
MLPDvjs_fliodDbyoJEGsBjntq</informationshuvud200:SessionsId>
    <informationshuvud200:Referens2>1</informationshuvud200:Referens2>
  </informationshuvud200:Informationshuvud>
  <Foretag>
    <for:Foretagshuvud>
      <for:Foretagsidentitet bolagsverketsid="2009082808501104" registreringsdatum="2003-08-31">
        <iden:Organisationsnummer>5560366195</iden:Organisationsnummer>
      </for:Foretagsidentitet>
      <for:Firma>
        <for:Namn>Testbolag AB</for:Namn>
      </for:Firma>
      <for:Foretagsform typ="ab">aktiebolag</for:Foretagsform>
      <for:InneliggandeAranden antal="0"/>
    </for:Foretagshuvud>
    <Foretagsgeneration>
      <akt:Aktiekapital>
        <akt:AktiekapitalBelopp valuta="sek">
          <valuta200:Belopp>15791750.000000</valuta200:Belopp>
        </akt:AktiekapitalBelopp>
        <akt:AktiekapitalHogst valuta="sek">
          <valuta200:Belopp>52000000.000000</valuta200:Belopp>
```

```
</akt:AktiekapitalHogst>
<akt:AktiekapitalLagst valuta="sek">
  <valuta200:Belopp>13000000.000000</valuta200:Belopp>
</akt:AktiekapitalLagst>
<akt:AntalAktierTotalt>2429500</akt:AntalAktierTotalt>
<akt:AntalAktierHogst>8000000</akt:AntalAktierHogst>
<akt:AntalAktierLagst>2000000</akt:AntalAktierLagst>
</akt:Aktiekapital>
<akt1:Aktiekapitalforandring lopnr="1">
  <akt1:Arendeidentitet artal="2013" idnummer="450086"/>
  <akt1:AndratGenom>FONDEMISSION</akt1:AndratGenom>
  <akt1:Registreringsdatum>2013-12-13</akt1:Registreringsdatum>
  <akt1:ForandratBelopp valuta="sek">
    <valuta200:Belopp>191750.000000</valuta200:Belopp>
  </akt1:ForandratBelopp>
  <akt1:BeloppEfterForandring valuta="sek">
    <valuta200:Belopp>15791750.000000</valuta200:Belopp>
  </akt1:BeloppEfterForandring>
  <akt1:AkForandringEKonv>
    <akt1:TypAvForandring kod="ÖKFO">
      <akt1:text>Fondemission</akt1:text>
    </akt1:TypAvForandring>
    <akt1:AndratGenom>FONDEMISSION</akt1:AndratGenom>
    <akt1:ForandringsBelopp>
      <akt1:Belopp valuta="sek">
        <valuta200:Belopp>191750.000000</valuta200:Belopp>
      </akt1:Belopp>
    </akt1:ForandringsBelopp>
    <akt1:Beslut>
      <akt1:BeslutDatum>2013-12-06</akt1:BeslutDatum>
    </akt1:Beslut>
    <akt1:ForandringGenom kod="FE">
      <akt1:text>Fondemission genom fritt eget kapital</akt1:text>
    </akt1:ForandringGenom>
  </akt1:AkForandringEKonv>
</akt1:Aktiekapitalforandring>
<akt1:Aktiekapitalforandring lopnr="2">
  <akt1:Arendeidentitet artal="2008" idnummer="217941"/>
  <akt1:AndratGenom>NYEMISSION</akt1:AndratGenom>
  <akt1:Registreringsdatum>2008-05-12</akt1:Registreringsdatum>
  <akt1:ForandratBelopp valuta="sek">
    <valuta200:Belopp>1931000.000000</valuta200:Belopp>
  </akt1:ForandratBelopp>
  <akt1:BeloppEfterForandring valuta="sek">
    <valuta200:Belopp>15600000.000000</valuta200:Belopp>
  </akt1:BeloppEfterForandring>
  <akt1:AkForandringEKonv>
    <akt1:TypAvForandring kod="ÖKNY">
      <akt1:text>Nyemission</akt1:text>
    </akt1:TypAvForandring>
```

```
<akt1:AndratGenom>NYEMISSION</akt1:AndratGenom>
<akt1:ForandringsBelopp>
  <akt1:Belopp valuta="sek">
    <valuta200:Belopp>1931000.000000</valuta200:Belopp>
  </akt1:Belopp>
</akt1:ForandringsBelopp>
<akt1:Aktier>
  <akt1:TotAntAktier>19310</akt1:TotAntAktier>
</akt1:Aktier>
<akt1:Beslut>
  <akt1:BeslutDatum>2008-04-22</akt1:BeslutDatum>
  <akt1:Beslutsfattare kod="B">Bolagsstämman</akt1:Beslutsfattare>
</akt1:Beslut>
<akt1:NyemissionBetaling>
  <akt1:Betalingssatt>kontant</akt1:Betalingssatt>
</akt1:NyemissionBetaling>
</akt1:AkForandringEKonv>
</akt1:Aktiekapitalforandring>
<akt1:Aktiekapitalforandring lopnr="1">
  <akt1:Arendeidentitet artal="2008" idnummer="217741"/>
  <akt1:AndratGenom>NYEMISSION</akt1:AndratGenom>
  <akt1:Registreringsdatum>2008-05-12</akt1:Registreringsdatum>
  <akt1:ForandratBelopp valuta="sek">
    <valuta200:Belopp>5569000.000000</valuta200:Belopp>
  </akt1:ForandratBelopp>
  <akt1:BeloppEfterForandring valuta="sek">
    <valuta200:Belopp>13669000.000000</valuta200:Belopp>
  </akt1:BeloppEfterForandring>
  <akt1:AkForandringEKonv>
    <akt1:TypAvForandring kod="ÖKNY">
      <akt1:text>Nyemission</akt1:text>
    </akt1:TypAvForandring>
  <akt1:AndratGenom>NYEMISSION</akt1:AndratGenom>
  <akt1:ForandringsBelopp>
    <akt1:Belopp valuta="sek">
      <valuta200:Belopp>5569000.000000</valuta200:Belopp>
    </akt1:Belopp>
  </akt1:ForandringsBelopp>
  <akt1:Aktier>
    <akt1:TotAntAktier>55690</akt1:TotAntAktier>
  </akt1:Aktier>
  <akt1:Beslut>
    <akt1:BeslutDatum>2008-04-22</akt1:BeslutDatum>
    <akt1:Beslutsfattare kod="B">Bolagsstämman</akt1:Beslutsfattare>
  </akt1:Beslut>
  <akt1:NyemissionBetaling>
    <akt1:Betalingssatt>apport</akt1:Betalingssatt>
  </akt1:NyemissionBetaling>
</akt1:AkForandringEKonv>
</akt1:Aktiekapitalforandring>
```

```
<akt1:Aktiekapitalforandring lopnr="1">
  <akt1:Arendeidentitet artal="2007" idnummer="406043"/>
  <akt1:AndratGenom>NYEMISSION</akt1:AndratGenom>
  <akt1:Registreringsdatum>2008-01-07</akt1:Registreringsdatum>
  <akt1:ForandratBelopp valuta="sek">
    <valuta200:Belopp>8000000.000000</valuta200:Belopp>
  </akt1:ForandratBelopp>
  <akt1:BeloppEfterForandring valuta="sek">
    <valuta200:Belopp>8100000.000000</valuta200:Belopp>
  </akt1:BeloppEfterForandring>
  <akt1:AkForandringEKonv>
    <akt1:TypAvForandring kod="ÖKNY">
      <akt1:text>Nyemission</akt1:text>
    </akt1:TypAvForandring>
    <akt1:AndratGenom>NYEMISSION</akt1:AndratGenom>
    <akt1:ForandringsBelopp>
      <akt1:Belopp valuta="sek">
        <valuta200:Belopp>8000000.000000</valuta200:Belopp>
      </akt1:Belopp>
    </akt1:ForandringsBelopp>
    <akt1:Aktier>
      <akt1:TotAntAktier>80000</akt1:TotAntAktier>
    </akt1:Aktier>
    <akt1:Beslut>
      <akt1:BeslutDatum>2007-11-30</akt1:BeslutDatum>
      <akt1:Beslutsfattare kod="B">Bolagsstämman</akt1:Beslutsfattare>
    </akt1:Beslut>
    <akt1:NyemissionBetaling>
      <akt1:Betalingssatt>apport</akt1:Betalingssatt>
    </akt1:NyemissionBetaling>
  </akt1:AkForandringEKonv>
</akt1:Aktiekapitalforandring>
<akt1:Aktiekapitalforandring lopnr="1">
  <akt1:Arendeidentitet artal="2007" idnummer="263221"/>
  <akt1:AndratGenom>NYBILDNING</akt1:AndratGenom>
  <akt1:Registreringsdatum>2007-08-31</akt1:Registreringsdatum>
  <akt1:ForandratBelopp valuta="sek">
    <valuta200:Belopp>100000.000000</valuta200:Belopp>
  </akt1:ForandratBelopp>
  <akt1:BeloppEfterForandring valuta="sek">
    <valuta200:Belopp>100000.000000</valuta200:Belopp>
  </akt1:BeloppEfterForandring>
  <akt1:AkForandringEKonv>
    <akt1:TypAvForandring kod="NYB">
      <akt1:text>Nybildning</akt1:text>
    </akt1:TypAvForandring>
    <akt1:AndratGenom>NYBILDNING</akt1:AndratGenom>
    <akt1:ForandringsBelopp>
      <akt1:Belopp valuta="sek">
        <valuta200:Belopp>100000.000000</valuta200:Belopp>
      </akt1:Belopp>
    </akt1:ForandringsBelopp>
```

```
</akt1:Belopp>  
</akt1:ForandringsBelopp>  
<akt1:Aktier>  
  <akt1:TotAntAktier>100000</akt1:TotAntAktier>  
</akt1:Aktier>  
</akt1:AkForandringEKonv>  
</akt1:Aktiekapitalforandring>  
</Foretagsgeneration>  
</Foretag>  
</Foretagsinformation>
```